

Panasonic®

Color Television Operating Instructions

Televisor a color Instrucciones de Operación

Télé-couleur Manuel d'utilisation

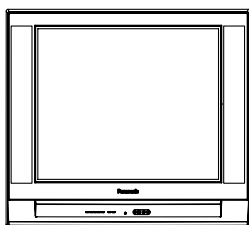

CT-32E14

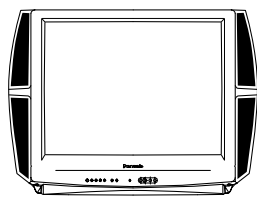

**CT-G2134
CT-G2174
CT-G2174L**

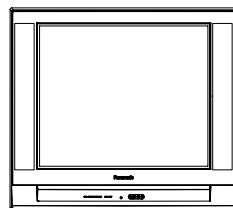

**CT-G2974
CT-G2974L**

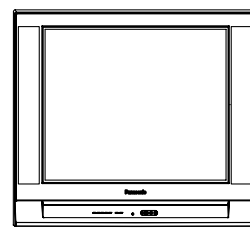

CT-G3354

	<p>WARNING</p> <p>RISK OF ELECTRIC SHOCK</p> <p>DO NOT OPEN</p>			The lightning flash with arrow head within a triangle is intended to tell the user that parts inside the product are a risk of electric shock to persons.
<p>WARNING: TO REDUCE THE RISK OF ELECTRIC SHOCK DO NOT REMOVE COVER OR BACK. NO USER-SERVICEABLE PARTS INSIDE. REFER SERVICING TO QUALIFIED SERVICE PERSONNEL.</p>				The exclamation point within a triangle is intended to tell the user that important operating and servicing instructions are in the papers with the appliance.

	The Class II insulation symbol (square within a square) indicates that this product has been evaluated and tested to comply with Class II insulation requirements.
--	--

WARNING: TO REDUCE THE RISK OF FIRE OR ELECTRIC SHOCK, DO NOT EXPOSE THIS APPARATUS TO RAIN OR MOISTURE. DO NOT PLACE ANY OBJECTS FILLED WITH LIQUIDS, SUCH AS VASES ON THIS APPARATUS.

IMPORTANT SAFETY INSTRUCTIONS

1. Read these instructions.
2. Keep these instructions.
3. Heed all warnings.
4. Follow all instructions.
5. Do not use this apparatus near water.
6. Clean only with dry cloth.
7. Do not block any ventilation openings. Install in accordance with the manufacturer's instructions.
8. Do not install near any heat sources such as radiators, heat registers, stoves, or other apparatus (including amplifiers) that produce heat.
9. Do not defeat the safety purpose of the polarized or grounding type plug. A polarized plug has two blades with one wider than the other. A grounding type plug has two blades and a third grounding prong. The wide blade or the third prong are provided for your safety. If the provided plug does not fit into your outlet, consult an electrician for replacement of the obsolete outlet.
10. Protect the power cord from being walked on or pinched particularly at plugs, convenience receptacles, and the point where they exit from the apparatus.
11. Only use attachments/accessories specified by the manufacturer.
12. Use only with the cart, stand, tripod, bracket or table specified by the manufacturer, or sold with the apparatus. When a cart is used, use caution when moving the cart/apparatus combination to avoid injury from tip-over.
13. Unplug this apparatus during lightning storms or when unused for long periods of time.
14. Refer all servicing to qualified service personnel. Servicing is required when the apparatus has been damaged in any way, such as power-supply cord or plug is damaged, liquid has been spilled or objects have fallen into the apparatus, the apparatus has been exposed to rain or moisture, does not operate normally, or has been dropped.



Important Information

FCC CAUTION: ANY CHANGES OR MODIFICATIONS TO THIS TV RECEIVER NOT EXPRESSLY APPROVED BY MATSUSHITA ELECTRIC CORPORATION OF AMERICA COULD CAUSE HARMFUL INTERFERENCE, WHICH WOULD VOID THE USER'S AUTHORITY TO OPERATE THIS EQUIPMENT.

ENVIRONMENTAL NOTICE: THIS PRODUCT UTILIZES CATHODE RAY TUBES (CRT) AND OTHER COMPONENTS THAT CONTAIN LEAD. DISPOSAL OF THESE MATERIALS MAY BE REGULATED IN YOUR COMMUNITY DUE TO ENVIRONMENTAL CONSIDERATIONS. FOR DISPOSAL OR RECYCLING INFORMATION PLEASE CONTACT YOUR LOCAL AUTHORITIES, OR THE ELECTRONICS INDUSTRIES ALLIANCE: <[HTTP://WWW.EIAE.ORG](http://www.eiae.org)>



The Energy Star label, a symbol for energy efficiency, was created by the U.S. Environmental Protection Agency (EPA) and the U.S. Department of Energy (DOE) to help customers identify products that can save them money and protect the environment by saving energy. Energy Star compliant products generally consume less energy than similar standard products.

Important Information Regarding The Use Of Video Games, Computers, Or Other Fixed Image Displays

WARNING: The marking or retained image on the picture tube resulting from viewing a fixed image is not an operating defect and as such is not covered by Warranty.

This television is designed to display constantly moving images on the screen. Continuous viewing of stationary images such as letterbox pictures on standard screen TVs (with top/bottom bars), non-expanded standard (4:3) pictures on wide screen TVs (with side bars shown on each side of an image), stock market report bars (ticker running at the bottom of the screen), video game patterns, fixed scoreboards, bright station logos, on-line (Internet) or repetitive computer style patterns should be limited.

The extended use of fixed image program material can cause permanent picture tube damage, shown as a "shadow image" viewable on normal programs. This type of irreversible picture tube deterioration can be limited by performing the following steps:

- Do not display the fixed image for extended periods of time.
- Turn the power off when not in use.

Read these instructions completely before operating television.

Contents are subject to change without notice or obligation.

Copyright 2004 by Matsushita Electric Corporation of America. All rights reserved.
Unauthorized copying and distribution is a violation of law.

Table of Contents

Customer Record	3	Operating Components with Remote Control	8
Care and Cleaning	3	Programming the Remote.....	9
Specifications	3	Programming Without a Code	9
Feature Chart.....	3	Component Codes.....	9
Installation	4	Icon Menu Navigation	11
Television Location	4	Icon Menu Operation.....	12
Optional Cable Connections	4	Set Up.....	12
AC Power Supply Cord	4	Picture.....	12
Cable / Antenna Connection	4	Timer.....	13
Remote Control Battery Installation	4	Channels.....	13
Initial Set Up Menu	5	Audio.....	14
Optional Equipment Connections	6	Lock	14
VCR	6	V-Chip Menu Operation	15
Cable Box	6	Troubleshooting Chart.....	18
Digital TV - Set-Top Box (DTV-STB) or DVD Players.	6	Index	19
Amplifier (TO AUDIO AMP).....	6		
Front Control Panel.....	6		
Remote Control Operation	7		

Note: The warranty and service center information is located in the back of this manual.

Congratulations

Your new TV Monitor/Receiver features a solid state chassis that is designed to give you many years of enjoyment. It was thoroughly tested and tuned at the factory for best performance.

Customer Record

The model and serial number of this product are located on the back of the TV. You should note the model and serial number in the space provided and retain as a permanent record of your purchase. This will aid in identification in the event of theft or loss. Product registration for U.S. customers is available at: www.prodreg.com/panasonic.

Model Number

Serial Number

Care and Cleaning

Screen (Turn TV Off)

- Use a mild soap solution or window cleaner and a clean cloth.
- DO NOT USE ABRASIVE CLEANERS.
- Avoid excessive moisture and wipe dry.

Warning: Do not spray any type of cleaning fluid directly on the screen.

Cabinet and Remote Control

- For cabinets and remote control, use a soft cloth dampened with water or a mild detergent solution.
- Avoid excessive moisture and wipe dry.
- Do not use benzene, thinner or other petroleum based products.

Specifications

Specifications are subject to change without notice or obligation.

Power Source CT-32E14 CT-32E14U (2.4A)	120V AC, 60Hz
Channel Capability - 181	VHF-12; UHF-56; Cable-113
Video Input Jacks	1Vp-p, 75 Ohm, Phono Jack Type
Audio Input Jacks	500mV RMS 47K Ohm
Audio Output Jacks	0-2.0V RMS 4.7K Ohm
Component Input (Y / P_B / P_R)	75 Ohm, Phono Jack Type
S-Video Input Jacks	S-Video (Y-C) Connector

Feature Chart

MODEL	CT-32E14
FEATURES	
MENU LANGUAGE ENG/SPAN/FR	•
CHANNEL INFO BANNER	•
VIDEO PICTURE MEMORY	•
VIDEO INPUT SKIP	•
CLOSED CAPTIONING	•
V-CHIP CAPABILITY	•
VIDEO NORM	•
AUDIO NORM	•
STEREO	•
AI SOUND	•
BASS/BALANCE/TREBLE	•
SURROUND	•
A/V IN (REAR/FRONT)	3 (2/1)
AUDIO OUT	•
S-VIDEO INPUT	•
COMPONENT INPUT	•
HEADPHONE JACK	•

Installation

Television Location

Follow these recommendations before deciding the location of your television.

- Avoid excessive sunlight or bright lights, including reflections.
- Keep away from excessive heat or moisture. Inadequate ventilation may cause internal component failure.
- Fluorescent lighting may reduce remote control transmitting range.
- Keep away from magnetic equipment, including motors, fans and external speakers.

WARNING: Use this television receiver only with the cart, stand, tripod, bracket, or table specified by the manufacturer, or sold with the apparatus. When a cart is used, use caution when moving the cart/apparatus combination to avoid injury from tip-over. In order to avoid injury to children, never place your television receiver on a piece of furniture that is capable of being tilted by a child leaning on it, pulling on it, standing on it, or climbing on it. A falling television can cause serious injury or even death.



CT-32E14, CT-32E14U:

CAUTION: These television receivers for use only with PANASONIC TY-32E14T stand. Use with other carts (or stands) is capable of resulting in instability causing possible injury.

Optional Cable Connections

Shielded audio and video cables should be used between components. For best results:

- Use 75-ohm coaxial shielded cables.
- Use appropriate input and output connectors, that match your component connectors.
- Avoid long cables to minimize interference.

AC Power Supply Cord

CAUTION: TO PREVENT ELECTRIC SHOCK, MATCH WIDE BLADE OF PLUG TO WIDE SLOT OF AC OUTLET AND FULLY INSERT. DO NOT USE A PLUG WITH A RECEPTACLE OR OTHER OUTLET UNLESS THE BLADE CAN BE FULLY INSERTED TO PREVENT BLADE EXPOSURE.

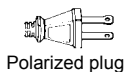

Polarized plug

PROTECT POWER CORDS FROM BEING WALKED ON, ROLLED OVER, CRIMPED, BENT, OR PINCHED, PARTICULARLY AT PLUGS, CONVENIENCE RECEPTACLES, AND THE POINT WHERE THEY EXIT FROM THE APPARATUS.

Cable / Antenna Connection

For proper reception, either a cable or antenna connection is required.

Cable Connection

Connect the cable supplied by your local cable company. Tighten with fingers only. Use of any tool (e.g. pliers) for tightening may result in tuner damage.

Incoming Cable from Cable Company

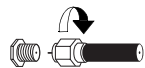

75 Ohm VHF/UHF on back of TV

Note: A cable converter box may be required for proper reception. Check with your local cable company for compatibility requirements.

Antenna Connections

- For proper reception of VHF/UHF channels, an external antenna is required. For best reception an outdoor antenna is recommended.

Incoming Cable from Home Antenna

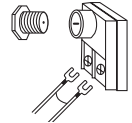

Note: Cable Mode is preset at the factory. Antenna users must change to TV Mode in the Set Up menu under Prog Chan.

Remote Control Battery Installation

Requires two AA batteries (supplied).

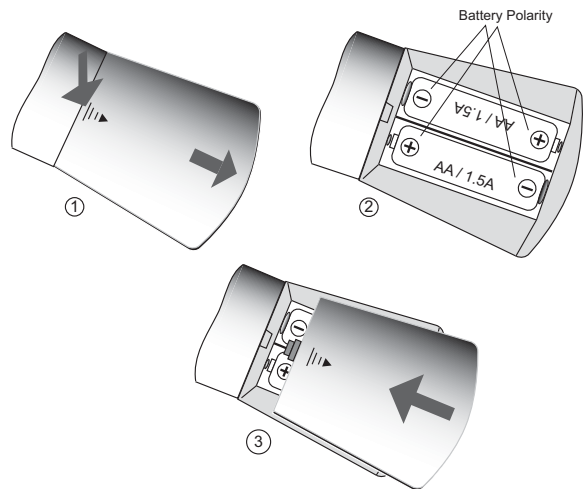

Procedure

1. Turn the remote control face down. Remove battery cover by pressing down on the marking on the cover and sliding it off in the direction indicated.
2. Install batteries matching (+) and (-) polarity signs.
3. Replace the battery cover by sliding in reverse until the lock snaps.

Note: Incorrect installation can cause battery leakage and corrosion that will damage the Remote Control.

Precautions

- Replace batteries in pair.
- Do not mix battery types (zinc carbon with alkaline).
- Do not recharge, heat, short-circuit, disassemble, or burn batteries.

Initial Set Up Menu

For your convenience, the Initial Set up menu will be displayed on screen when the set is turned on for the first time. If needed, follow the menus and procedures for setting up the features.

IDIOMA/LANGUE

To change menu language to ENGLISH, SPANISH or FRENCH.

Procedure

- Press **VOL** ► to select English, Spanish or French.

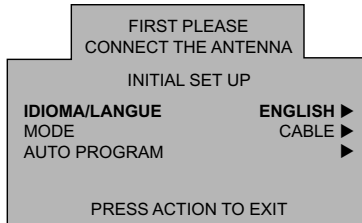

MODE

To select TV (antenna) or CABLE mode depending on the signal source.

Procedure

- Press **VOL** ► to select TV or CABLE.

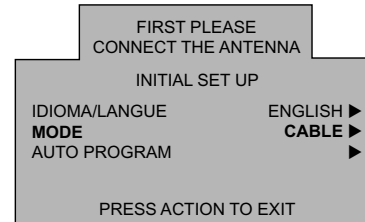

AUTO PROGRAM

To automatically program all available channels received through the RF input.

Procedure

- Press **VOL** ► to start Auto Programming.

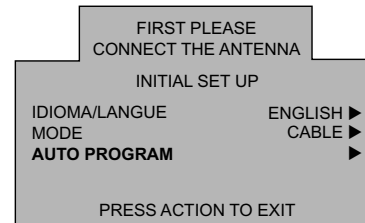

Optional Equipment Connections

Note: The remote control must be programmed with supplied codes to operate the optional equipment (refer to page 9 for programming information).

VCR Connection

VCRs, video disc players, video game equipment, and DSS equipment can also be connected to the video inputs. See the optional equipment manual for more information.

Note: VIDEO 1 input is a dual-purpose input. It is primarily intended for connection with 480i devices such as a DVD player using the Y P_B P_R component video jacks and Audio L & R jacks. However, it can also be connected to conventional composite video sources such as a VCR, using only the Y/Video jack and Audio L & R jacks. The on-screen label will display Component or Video 1 depending on which source is connected.

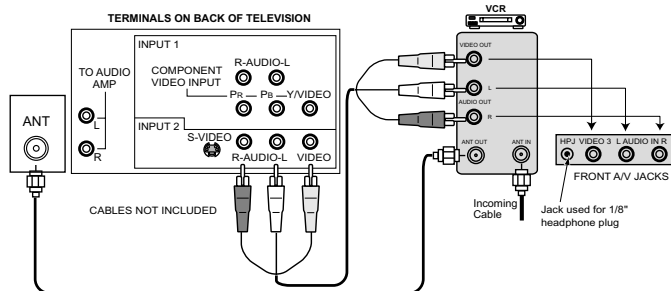

Procedure

- Connect equipment as shown to front or rear Audio/Video input jacks.

Note: Do not connect S-VIDEO and VIDEO signal to INPUT 2 at the same time. If both are connected, signal interference will result. Use either the S-VIDEO or the Video signal only.

- Select the Video mode by pressing TV/VIDEO button.
- Operate optional equipment as instructed in equipment manual.

Cable Box Connection

Follow this diagram when connecting your television to a Cable Box.

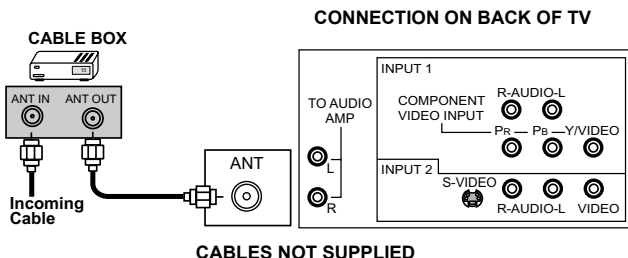

Procedure

- Tune the television to channel 3 or 4 depending on the RF out setting of the cable box.
- Using the cable box, tune to the premium cable channel you want to view.

Digital TV - Set-Top Box (DTV-STB) or DVD Player Connection

Use this diagram to connect the Panasonic DTV-STB (Digital TV-Set-Top Box) to the back of your TV.

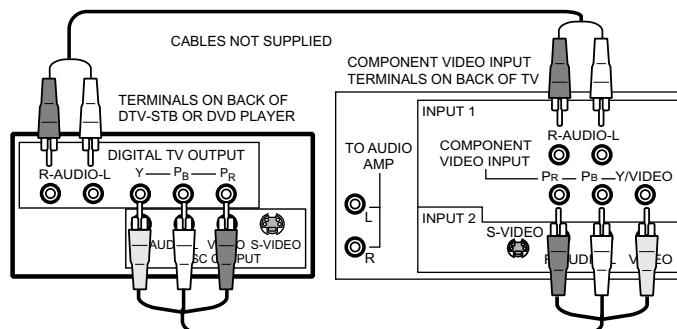

Notes:

- There are three video jacks, Y, P_B, and P_R. Separate component color inputs provide luminance and color separation. Use the L (left) and R (right) audio inputs.
- Select DTV-STB to 480i output mode. TV set can receive 480i signal only. Picture distortion will result if any other type of format is selected (i.e. 480p, 720p or 1080i).

Amplifier Connection (TO AUDIO AMP)

To listen the audio through a separate stereo system, connect an external audio amplifier to TO AUDIO AMP outputs on back of television.

Note: TO AUDIO AMP terminals cannot be connected directly to external speakers.

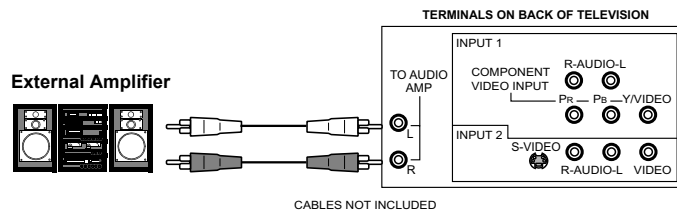

Audio Adjustments

- Select TV SPEAKERS ON from AUDIO menu.
- Set amplifier volume to minimum.
- Adjust television volume to desired level.
- Adjust amplifier volume to match the television.
- Select SPEAKERS OFF & VARIABLE AUDIO OUT from AUDIO menu.
- Volume, mute, bass, treble and balance are now controlled through the television.

Note: Select SPEAKERS OFF & FIXED AUDIO OUT to control audio functions through the external amplifier.

Front Control Panel

Use the front panel of the television to use the TV without remote or to use the Audio/Video input jacks for optional equipment.

Procedure

- Press TV/VIDEO to select VIDEO 3 input mode.

Note: The front control panel can be used to access menus and switch video mode when the remote control is not available.

Remote Control Operation

POWER

 Press to turn ON and OFF.



 Press to select remote operation.

ACTION

 Press to access TV Menu.

MUTE

 Press to mute sound. Press to display and cancel **CC** (Closed Caption).

TV/VIDEO

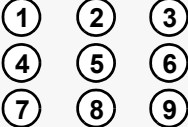
 Press to select TV or Video mode.

MENU

 Press to access DVD and DBS menus.

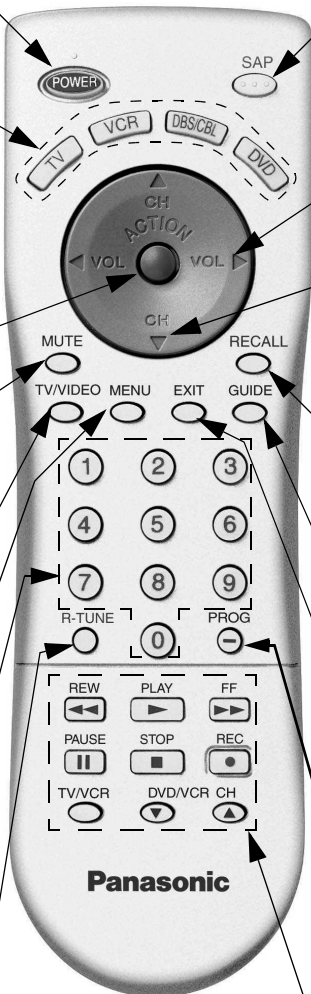

 Press numeric keypad to select any channel.

R-TUNE

 Press to switch to previously viewed channel or video mode.



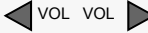

EUR7613ZB0

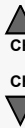
SAP

 Press to select audio modes (Stereo, SAP or Mono).









 Press to adjust TV sound and navigate in menus.

 Press to select next or previous channel and navigate in menus.

RECALL

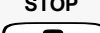
 Press to display time, channel, sleep timer, and other options.

GUIDE

 DBS functions button.
EXIT

 DBS functions button.

PROG

 Press to enter the minor number in a compound channel number (DBS mode only).

REW 	PLAY 	FF 
PAUSE 	STOP 	REC 
TV/VCR 	DVD/VCR CH 	

Component function buttons

REMOTE CONTROL OPERATION

Operating Components with Remote Control

Note: Refer to page 9 for programming Remote Control procedure.

Operating a VCR

Program the remote control to use with VCR.

TO DO THIS...	PRESS
Turn on/off	
Select TV Input mode for VCR	
Change Channels up/down	
Record	
Play	
Stop	
Fast Forward	
Rewind the Tape	
Pause	
Change to TV or VCR Mode	
On screen VCR Display	

Operating a CABLE BOX

Program the remote control to use with Cable Box.

TO DO THIS...	PRESS
Turn on/off	
Select a Channel	0~9
Change Channels Up/Down	
Back to previous channel	

Operating a DBS

Program the remote control to use with DBS.

TO DO THIS...	PRESS
Turn on/off	
Display DBS menu	
Menu Navigation/ Change Channels Up/Down	
Menu Navigation	

TO DO THIS...	PRESS
Audio Track	
Select a Channel	0~9
Program Information	
Back to previous channel	
Select next page up/down	
Exit menus	
Display program Guide	
Minor channel numbers	

Operating a DVD

Program the remote control to use with DVD

TO DO THIS...	PRESS
Turn on/off	
Select	
Menu Navigation	
DVD Display	
Select Chapter	0~9
Display DVD menu	
Skip Search Reverse	
Skip Search Fast Forward	
DVD Record	
Title	
Play	
DVD Open/Close	
Return	
Stop	
Still	
Chapter + / -	

Programming The Remote Control

The Universal Remote Control can be programmed to operate many manufacturers' components, using the component function buttons for VCR, DVD, CABLE or DBS. Follow the procedures for programming your Remote Control with or without a code for the component.

Device	Operates	Default
TV	TV (Panasonic Only)	Panasonic Code
VCR	VCR (Preset)	Panasonic Code
DBS/CBL	DBS STB & CBL STB (Preset)	Panasonic DBS Code
DVD	DVD (Preset)	Panasonic Code

Note: Determine the manufacturer of the component and look in the table for the code (found on page 10).

Procedure

1. Confirm that the external component is plugged in and operating.
2. Turn the component off.
3. Press **ACTION** and **POWER** together, **for at least 5 seconds**. After 5 seconds, the illuminated mode (component) buttons will begin to flash. Release the ACTION and POWER buttons.
4. Press appropriate component button on the Remote Control VCR, DVD, CABLE or DBS. The component button will illuminate steadily and all others will go out.
5. Enter the 3-digit component code using the Remote Control numeric keypad (0 ~ 9 buttons). The component button will blink twice.
6. Press the Remote Control **POWER** to test the component. If the procedure was successful, the component will turn on and the component key will blink twice and then go out.

Note: If the component does not operate with the Remote Control, repeat steps 3 through 6 using another code (some brands have multiple codes). If an incorrect code is entered, or if the procedure takes longer than 30 seconds, the programming will fail.

Programming Without A Code

This procedure searches all codes and is called the "sequence method."

1. Confirm that the external component is plugged in and on.
2. Turn the component off.
3. Press **ACTION** and **POWER** together, **for at least 5 seconds**. After 5 seconds, the illuminated mode (component) buttons will begin to flash. Release the ACTION and POWER buttons.
4. Press the appropriate component button on the Remote Control. The component button will illuminate steadily and all others will go out.
5. Press the **POWER** button to set the remote control into the step and set mode.
6. Point the remote control towards the component.

7. Press **VOL** (the mode key will blink three times), then press the Remote Control **POWER** button to test the component. Continue this process until the proper code is found. If the procedure was successful, the component will **turn on**.

Note: Each time you press the **VOL** button, make sure that the component key blinks twice before pressing the **POWER** button.

8. Once the device responds, press **ACTION** to store the code. The mode (component) button will blink twice.

Note: It may take many attempts before the correct code is found. If you miss a code, press **VOL**, then press the **POWER** button to test the component.

Component Codes

The Universal Remote Control is capable of operating many component brands after entering a code. Some components may not operate because the codes are not available due to limited memory. The Universal Remote Control does not control all features found in each model.

Write the code numbers from tables in this space. This will serve as a reference if you need to program your Remote Control.

VCR	CABLE	DVD
<input type="text"/>	<input type="text"/>	<input type="text"/>
DBS		
<input type="text"/>		

Component Codes (cont.)

ENGLISH

Codes For VCR	
Brand	Code
Admiral	335
Aiwa	332
Akai	314, 315, 316, 329
Audio Dynamic	311, 339
Bell & Howell	305, 313
Broksonic	320, 326
Canon	323, 325
CCE	343
Citizen	306
Craig	305, 306, 329
Curtis Mathes	324, 345
Daewoo	301, 324, 343
DBX	310, 311, 339
Dimensia	345
Emerson	303, 319, 320, 325, 326, 343
Fisher	305, 307, 308, 309, 313
Funai	320, 326, 334
GE	324, 333, 345
Goldstar	306
Gradiente	334
Hitachi	300, 323, 345
Instant Replay	323, 324
Jensen	339
JVC	310, 311, 334, 339
Kenwood	306, 310, 311, 339
LXI	300, 305, 306, 307, 308, 309
Magnavox	323, 324, 331
Marantz	310, 311, 339
Marta	306
Memorex	309, 324
MGA	338, 340, 341, 347, 348
Minolta	300, 345
Mitsubishi	338, 340, 341, 347, 348
Multitech	304, 347
NEC	310, 311, 334, 339
Olympic	323, 324
Optimus	306, 321, 328, 335
Orion	320, 326
Panasonic	321, 322, 323, 324

Codes For VCR (cont.)	
Brand	Code
J.C. Penney	300, 305, 310, 311, 324, 339, 345
Pentax	300, 311, 345
Philco	320, 323, 324, 326, 331, 343
Philips	323, 324, 331
Pioneer	323
Proscan	300, 301, 302, 323, 324, 331, 333, 345, 346
Quasar	321, 322, 323, 324
Radio Shack	305, 309, 324, 333, 336, 340
RCA	300, 301, 302, 323, 324, 331, 333, 345, 346
Realistic	305, 309, 324, 336, 340
Samsung	302, 304, 333
Sansui	320, 326, 339, 352
Sanyo	305, 309, 313
Scott	301, 302, 304, 309, 320, 326, 338, 340, 347, 348
Sears	300, 305, 306, 307, 308
Sharp	335, 336
Shintom	317
Signature 2000	335
Singer	337
Sony	328, 329, 330
Sylvania	331, 324, 331
Tashiro	306
Tatung	310, 311, 339
Teac	310, 311, 339
Technics	321, 322, 323, 324
Teknika	324
Toshiba	301, 346
Vector Research	311
Wards	306, 309, 335, 336, 344
Yamaha	305, 310, 311, 339
Zenith	306, 344

Codes For Cable Box	
Brand	Code
ABC	224
Archer	225, 232
Cableview	205, 232
Citizen	205, 222
Curtis	212, 213
Diamond	224, 225, 232
Eagle	229
Eastern	234
GC Brand	205, 232
Gemini	222
General Instrument/ Jerrold	211, 219, 220, 221, 222, 223, 224, 225, 226, 227
Hamlin	212, 218, 240, 241, 242, 245
Hitachi	203, 224
Macom	203, 204, 205
Magnavox	233
Memorex	230
Movietime	205, 232
Oak	202, 237, 239
Panasonic	209, 210, 214
Philips	206, 207, 228, 229, 230
Pioneer	201, 216
Pulsar	205, 232
Puser	232
RCA	215
Realistic	232
Regal	212, 218, 240, 241, 242, 245
Regency	234
Rembrandt	205, 232, 237
Samsung	205
Scientific Atlanta	211, 212, 213
Slmark	201, 205
Sprucer	205, 210
Stargate	205, 232
Televue	201, 205
Texscan	244
Tocom	235
Toshiba	204
Unika	225, 232
Universal	222, 232
Videoway	206
Viewstar	229, 230
Zenith	200, 217
Zenith / Drake Satellite	200

Codes For DBS	
Brand	Code
Dish Network (EchoStar)	105, 115, 116
Echo Star	105
Express VU	105, 115
G.E.	106
G.I. (General Instrument)	108
Gradiente	114
Hitachi	103, 111, 112
HNS (Hughes)	103
Magnavox	101, 102
Panasonic	104
Philips	101, 102
Primestar	108
Proscan	106, 109, 110, 113
RCA	106, 109, 110, 113
Sony	107
Star Choice	103, 108
Toshiba	100
Uniden	101, 102
Zenith	127

Codes For DVD	
Brand	Code
Denon	100
Ferguson	101
JVC	109
Mitsubishi	105
Nordmende	101
Panasonic	100
Philips	103
Pioneer	102
RCA	101
Saba	101
Samsung	110
Sharp	108
Sony	104
Technics	100
Thomson	101
Toshiba	103
Yamaha	100
Zenith	107

Icon Menu Navigation

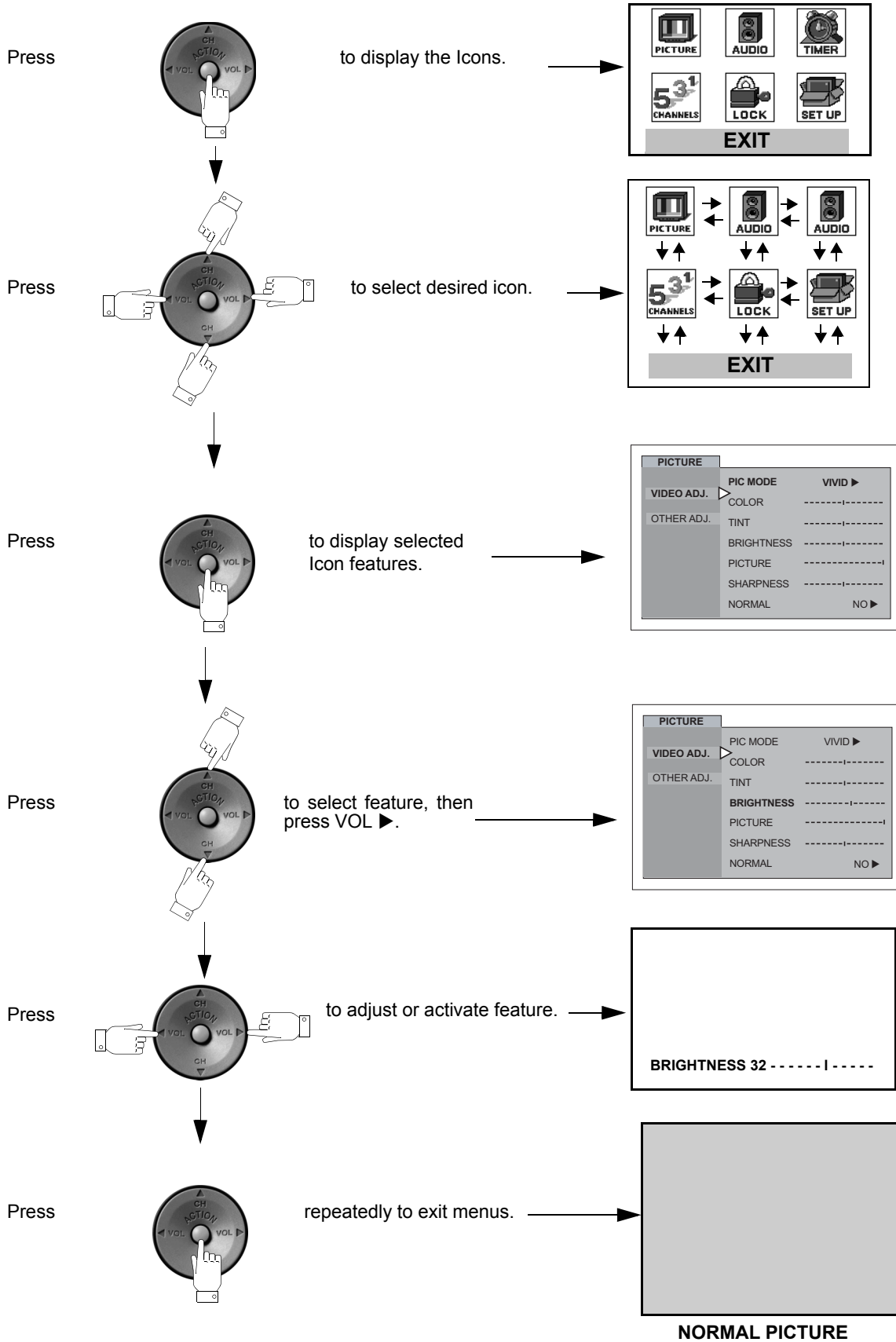

Icon Menu Operation

Note: Refer to page 11 for Icon Menu Navigation procedures.

SET UP

IDIOMA/LANGUE

- ❑ **MODE** - Select IDIOMA/LANGUE to change menu language to ENGLISH, ESPAÑOL (Spanish) or FRANÇAIS (French).

Note: While highlighted, press **VOL** ► to select English, Spanish or French.

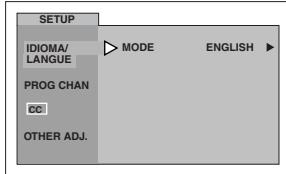

PROG CHAN (Program Channels)

Note: While highlighted, press **VOL** ► to select or activate features.

- ❑ **MODE** - To select TV (antenna) or CABLE mode depending on the signal source.
- ❑ **AUTO PROGRAM** - To automatically program all available channels received through the RF input.
- ❑ **MANUAL PROGRAM** - To manually add or delete channels.

Note: Use Remote numeric keypad to enter channel numbers in Manual Program sub menu.

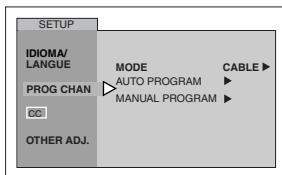

CC (CLOSED CAPTIONING)

This television contains a built-in decoder that displays CC (Closed Captioned) text across the screen (white or colored letters on black background). It allows the viewer to read the dialogue of a television program or other information. The program viewed must include Closed Captioning for the feature to work.

Note: While highlighted, press **VOL** ► to select modes.

- ❑ **CC ON MUTE** - Activates the onscreen Closed Caption feature when the **MUTE** button on the remote control is pressed. To deactivate press **MUTE** button again. The recommended set up for Closed Caption On Mute is:
 - CC ON MUTE: C1
 - CC MODE: OFF

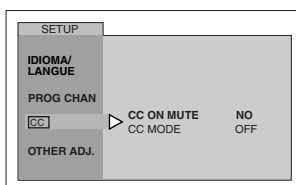

- ❑ **CC MODE** - Activates the onscreen Closed Caption feature by selecting one of the following modes.
 - OFF - When Closed Caption is not desired.
 - C1 - For video related information to be displayed, up to 4 lines onscreen at a time. (It does not block relevant parts of the picture). Text may be in any language.
 - C2 - For other modes of video related information.

Note: C1 mode is recommended for viewing Closed Caption.

OTHER ADJUSTMENTS

Note: While highlighted, press **VOL** ► to select or activate features.

- ❑ **AUTO POWER ON** - Select SET to power up the TV at the same time as the Cable box or other components. When this feature is On, Timer functions will be disabled.
- ❑ **CHAN BANNER** - Select ON to display onscreen banner with channel information and program rating when changing channels or pressing RECALL button.

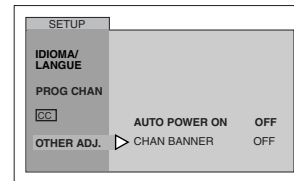

PICTURE

Note: While highlighted, press **VOL** ► to select or adjust features.

VIDEO ADJ.

- ❑ **PIC MODE** - Lets you choose one of three pre-set Picture Modes that best suit the program you are viewing. Selecting this feature will also affect Color Temperature setting.
 - VIVID - This is the default mode. It provides enhanced picture contrast and sharpness for viewing in a well-lit room.
 - STANDARD - Recommended for normal viewing conditions with subdued room lighting.
 - CINEMA - Select this mode for watching movies in a darkened room. It provides a soft, film-like picture.
- Note:** Each mode has its own picture settings (Color, Tint, Brightness, Picture and Sharpness).
- ❑ **COLOR** - Adjusts desired color intensity.
- ❑ **TINT** - Adjusts natural flesh tones.
- ❑ **BRIGHTNESS** - Adjusts dark areas of picture.
- ❑ **PICTURE** - Adjusts white areas of picture.
- ❑ **SHARPNESS** - Adjusts clarity of outline detail.
- ❑ **NORMAL** - Reset adjustments to factory default settings.

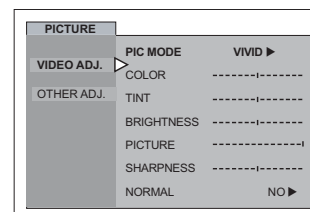

OTHER ADJ.

Highlight OTHER ADJ. and press **VOL ▶** to display the sub-menu features.

Note: While highlighted, press **VOL ▶** to select or activate feature.

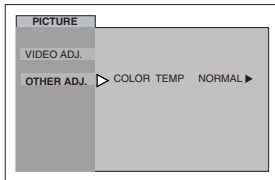

- ❑ COLOR TEMP (temperature) - To increase or decrease WARM (red) and COOL (blue) colors to suit personal preferences.

TIMER

SLEEP

- ❑ How Long? - Select 30, 60 or 90 minutes for TV to turn off. Select NO to turn off Sleep timer.

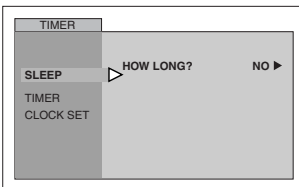

TIMER

Select the timer to turn the television on and off at selected times, on selected channels, and on selected days. Time must be entered in CLOCK SET to operate the TIMER features.

Procedure

- Use the **VOL ▶** and **CH ▼** to set Day, On Time, Off Time and Channel number, then use the **VOL ▶** to activate.

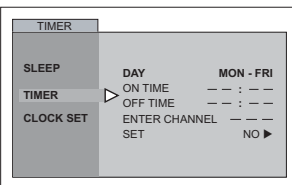

Notes:

- The television automatically turns OFF after 90 minutes when turned ON by the TIMER. If the OFF time is selected or if a key is pressed, the automatic OFF after 90 minutes will be cancelled.
- The TIMER is active when the television is OFF or ON. The television will switch to the selected channel at the selected time set in the TIMER.

CLOCK SET

- ❑ TIME - Set the time of the day.
- ❑ DAY - Set the day of the week.

Procedure

Note: Use **◀ VOL, VOL ▶** and **CH ▼** to set time and day.

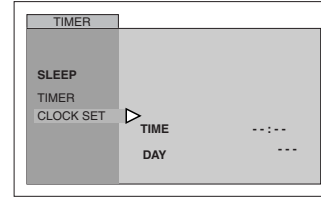

CHANNELS

CAPTION

- ❑ MANUAL CAPTION - To enter numbers and captions manually.

Note: Use the remote numeric keypad to select desired channel (refer to your local TV guide).

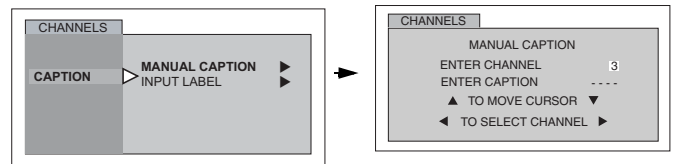

- ❑ INPUT LABEL - To label video input connections for onscreen display.

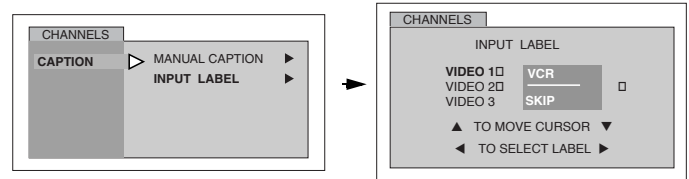

Procedure

- Press **VOL ▶** to display the next menu.
- Press **CH ▼** or **CH ▲** to move cursor.
- Press **◀ VOL** or **VOL ▶** to select desired preset input label (see chart below).

INPUT LABEL CHART

PRESET LABELS	REASON FOR SELECTING
VCR	Select when VCR is connected to video input.
DVD	Select when DVD is connected to video input.
SKIP	Select to skip unused video input when pressing TV/VIDEO button.
CABLE	Select when CABLE box is connected to video input.
DBS	Select when DBS is connected to video input.
DTV STB	Select when digital TV set-top-box is connected to video input.
PVR (Personal Video Recorder)	Select when a personal video recorder is connected to video input.
GAME	Select when Video GAME is connected to video input.
AUX	Select when other components are connected.
	Select to delete input label.

AUDIO

AUDIO ADJ.

- MODE** - Select STEREO, SAP (Second Audio Program) or MONO. (Use MONO when stereo signal is weak).
- BASS** - Increase or decrease the bass response.
- TREBLE** - Increase or decrease the treble response.
- BALANCE** - Emphasize the left/right speaker volume.
- NORMAL** - Reset BASS, TREBLE and BALANCE adjustments to factory default settings.

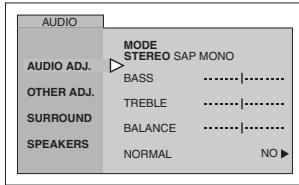

OTHER ADJ.

- AI SOUND** - Equalize overall volume levels across all channels.

Procedure

- Press **VOL** ► to select ON or OFF.

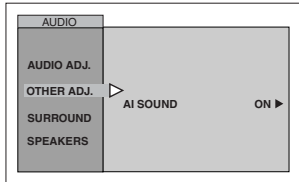

SURROUND

- MODE** - Enhances audio response when listening to stereo.

Procedure

- Press **VOL** ► to select ON or OFF.

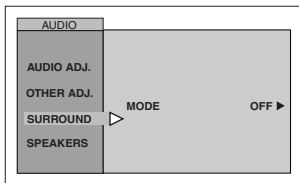

SPEAKERS

- SPEAKERS** - This feature is used when connecting to an external amplifier.

Procedure

- Press **VOL** ► to select.
 - ON - TV speakers operate normally.
 - OFF & Variable Audio Out - TV speakers off - audio adjustable by television.
 - OFF & Fixed Audio Out - TV speakers off - audio adjustable by the external amplifier only.

Note: Before selecting FAO, normalize AUDIO ADJ. for a better audio performance.

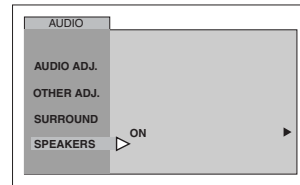

LOCK

MODE

- LOCK SET** - To prevent video games, VCR tapes and all channels and video modes from being viewed.

Notes:

- Use the remote numeric keypad to enter a four-digit secret code (Use a code that is easy to remember and record it in a safe place).
- If you do not remember your code, LOCK will unlock in 12, 24, or 48 hours, depending on the current setup. Be cautious when selecting ALWAYS. If ALWAYS is selected, and you forget your secret code, the TV must be serviced by a qualified technician to clear the LOCK setup.
- If you select CHANGE CODE, and you change your code from the one used in the LOCK menu, your new code becomes the controlling code.

Procedure

- Press **VOL** ► to select.
 - OFF - Turns Lock function off.
 - GAME - Lock CH 3, 4 and Video inputs.
 - CHANNEL - Lock up to four channels.
 - ALL - Locks all channels and video inputs.

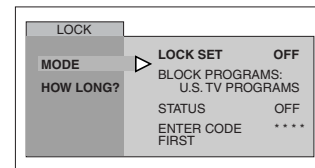

ACTION

- Press **●** twice.
- Press **CH** ▼ to highlight HOW LONG?
- Press **VOL** ► to select 12 Hours, 24 Hours, 48 Hours or ALWAYS.

Note: If **GAME**, **CHANNEL** or **ALL** is selected, and if a blocked channel or video input is selected, the message **LOCKED** displays in the upper left corner of the TV screen.

V-Chip Menu Operation

Procedure

- Use the numeric keypad to enter your four digit code. **(Use a code that is easy to remember and record it in a safe place.)**
- Press **CH ▼** to enter the BLOCK PROGRAMS field.
- Press **◀ VOL** or **VOL ▶** to select desired option: U.S. TV Programs, U.S. Movies, Canadian English or Canadian French.
- Press **CH ▼** to highlight STATUS.
- Press **◀ VOL** or **VOL ▶** to display desired rating chart: U.S. TV Programs, U.S. Movies, Canadian English or Canadian French.
- Press **VOL ▶** to select ON or OFF.
- Press **CH ▼** to select VIEW NR PROGRAMS? for U.S. TV Programs and U.S. Movies or VIEW E PROGRAMS for Canadian English and Canadian French.
- Press **VOL ▶** to select YES or NO.

U.S. TV PROGRAMS

This TV model features the “V-Chip technology” which allows you to use U.S. TV PROGRAMS Guide ratings to block various types of TV programs.

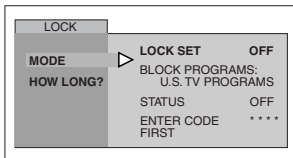

Note: Selecting “Yes”, NR programs will be received. Selecting “NO”, NR programs will be blocked (See Customer Caution right).

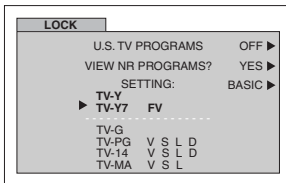

Procedure

- Press **CH ▼** to select SETTING.
- Press **VOL ▶** to select BASIC or DETAILED.
BASIC - Allows you to select only general ratings such as TV-Y, TV-PG, etc.
DETAILED - Allows you to select both general ratings and content such as V, L, etc.
- Press **CH ▼** or **CH ▲** to move between different ratings.
- Use **◀ VOL** or **VOL ▶** to select ratings you want to block (RED) and unblock (GREEN).
- Press **ACTION** twice to return to MODE in Lock menu.
- Press **CH ▼** to select HOW LONG?.
- Press **◀ VOL** or **VOL ▶** to select 12, 24, 48 hours or ALWAYS.

Customer Caution

The V-Chip system that is used in this set is capable of blocking “NR” programs (non rated, not applicable and none) per FCC Rules Section 15.120(e)(2). If the option of blocking “NR” programs is chosen “unexpected and possibly confusing results may occur, and you may not receive emergency bulletins or any of the following types of programming:”

- Emergency Bulletins (Such as EAS messages, weather warnings and others)
- Locally originated programming
- News
- Political
- Public Service Announcements
- Religious
- Sports
- Weather

U.S. TV Programs Rating Chart Description

NR	Not Rated. SEE CUSTOMER CAUTION.
TV-Y	All children. The themes and elements in this program are specifically designed for a very young audience, including children from ages 2-6.
TV-Y7	Directed to older children. Themes and elements in this program may include mild physical or comedic violence, or may frighten children under the age of 7.
TV-G	General audience. It contains little or no violence, no strong language, and little or no sexual dialogue or situations.
TV-PG	Parental guidance suggested. The program may contain infrequent coarse language, limited violence, some suggestive sexual dialogue and situations.
TV-14	Parents strongly cautioned. This program may contain sophisticated themes, sexual content, strong language and more intense violence.
TV-MA	Mature audiences only. This program may contain mature themes, profane language, graphic violence, and explicit sexual content.
FV	FANTASY/CARTOON VIOLENCE
V	VIOLENCE
S	SEX
L	OFFENSIVE LANGUAGE
D	DIALOGUE WITH SEXUAL CONTENT

V-Chip Menu Operation (cont.)

U.S. MOVIES

This TV model features the “V-Chip technology” which allows you to use Motion Picture Ratings when viewing movies or video tapes. This innovation allows parents to block various types of movies and video tapes at their discretion.

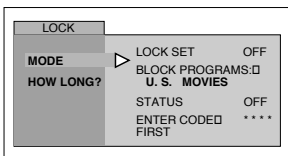

Note: Some movies are not rated for a variety of reasons. Old movies and foreign films are usually not rated.

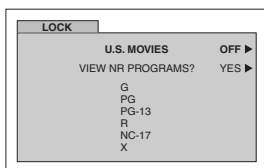

Procedure

- Press **CH** ▼ or **CH** ▲ to move between different ratings.
- Use **◀ VOL** or **VOL ▶** to select ratings you want to block (**RED**) and unblock (**GREEN**).
- Press **ACTION** ● twice to return to MODE in Lock menu.
- Press **◀ VOL** or **VOL ▶** to select 12, 24, 48 hours or ALWAYS.

U.S. Movies Rating Chart Description

NR	CONTAINS NO RATING (NOT RATED) AND NA (NOT APPLICABLE) PROGRAMS. Movie has not been rated or rating does not apply.
G	GENERAL AUDIENCES. All ages admitted.
PG	PARENTAL GUIDANCE SUGGESTED. Some material may not be suitable for children.
PG-13	PARENTS STRONGLY CAUTIONED. Some material may be inappropriate for children under 13.
R	RESTRICTED. Under 17 requires accompanying parent or adult guardian.
NC-17	NO ONE 17 AND UNDER ADMITTED.
X	ADULTS ONLY.

CANADIAN ENGLISH

The V-CHIP used in this TV model allows you to block various types of movies and television programs based on the two rating systems used in Canada.

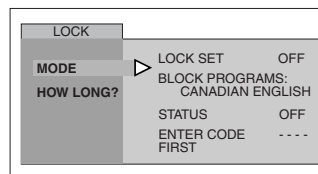

Note: E (Exempt) programming includes: news, sports, documentaries and other information programming, talk shows, music videos, and variety programming.

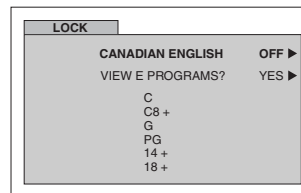

Procedure

- Press **CH** ▼ or **CH** ▲ to move between different ratings.
- Use **◀ VOL** or **VOL ▶** to select ratings you want to block (**RED**) and unblock (**GREEN**).
- Press **ACTION** ● twice to return to MODE in Lock menu.
- Press **◀ VOL** or **VOL ▶** to select 12, 24, 48 hours or ALWAYS.

Canadian English Rating Description

E	Exempt - Exempt programming includes: news, sports, documentaries and other information programming, talk shows, music videos, and variety programming.
C	Programming intended for children under age 8. No offensive language, nudity or sexual content.
C8+	Programming generally considered acceptable for children 8 years and over. No profanity, nudity or sexual content.
G	General programming, suitable for all audiences.
PG	Parental Guidance suggested. Some material may not be suitable for children.
14+	Programming contains themes or content which may not be suitable for viewers under the age of 14. Parents are strongly cautioned to exercise discretion in permitting viewing by pre-teens and early teens.
18	ADULTS ONLY

CANADIAN FRENCH

The V-CHIP used in this TV model also lets you block or unblock Canadian French programs according to various ratings categories.

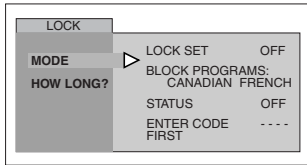

Note: E (Exempt) programming includes: news, sports, documentaries and other information programming, talk shows, music videos, and variety programming.

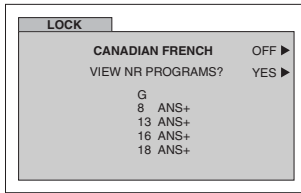

Procedure

- Press **CH ▼** or **CH ▲** to move between different ratings.
- Use **◀ VOL** or **VOL ▶** to select ratings you want to block (**RED**) and unblock (**GREEN**).
- Press **ACTION** twice to return to MODE in Lock menu.
- Press **◀ VOL** or **VOL ▶** to select 12, 24, 48 hours or ALWAYS.

Canadian French Rating Description

E	Exempt - Exempt programming.
G	General - Programming intended for audience of all ages. Contains no violence, or the violence content is minimal or is depicted appropriately.
8 ans +	8+ General - Not recommended for young children. Programming intended for a broad audience but contains light or occasional violence. Adult supervision recommended.
13 ans +	Programming may not be suitable for children under the age of 13 - Contains either a few violent scenes or one or more sufficiently violent scenes to affect them. Adult supervision strongly suggested.
16 ans +	Programming may not be suitable for children under the age of 16 - Contains frequent scenes of violence or intense violence.
18 ans +	Programming restricted to adults. Contains constant violence or scenes of extreme violence.

BLOCKING MESSAGE





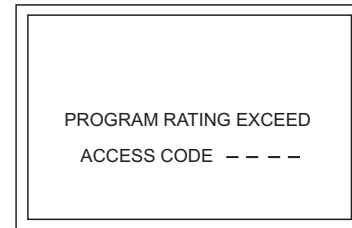













If V-Chip is enabled and the program exceeds the rating limit set by you, the blocking message will appear and the audio will be muted. Enter your four-digit secret code if you wish to continue viewing the program. After entering your code, all locks and rating blocks are disabled until the TV is turned off or until all settings are off.

Note: If you enter your four-digit secret code to override rating blocks, you must reset all rating blocks by either reprogramming or turning the TV off.

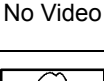

Troubleshooting Chart

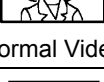
Before calling for service, determine the symptoms and follow suggested solutions.

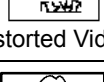
AUDIO	VIDEO	Solutions
 Noisy Audio	 Snowy Video	Adjust Antenna Location and Connection Check Cable Connection
 Noisy Audio	 Multiple Image	Adjust Antenna Location and Connection Check Antenna Lead-in Wire Check Cable Connection
 Noisy Audio	 Interference	Move television from Electrical Appliances, Lights, Vehicles and Medical Equipment
 No Audio	 Normal Video	Increase Volume Check Mute Check television SPEAKERS on/off Change Channel
 Noisy Audio	 No Video with Snow	Set TV or Cable Mode Properly Check Antenna Cables
 No Audio	 No Video	Check Power Cord is Plugged into Active Outlet Adjust Brightness and Audio Controls Change Channel Check Cable Connections Program the Remote Control Again Check Second Video Source Operation
 Normal Audio	 No Color	Adjust Color Settings Change Channel
 Wrong Audio	 Normal Video	Check Audio Is Set To Stereo or Mono, Not SAP
 Normal Audio	 Distorted Video	Check the format of Component Video input. Change to 480i.
 Normal Audio	 Normal Video	Replace Remote Control Batteries
Intermittent Remote Control Operation		
TV front control panel keys do not operate.		Control panel may be locked. Press ACTION and TV/VIDEO buttons on the TV front simultaneously , then quickly press ACTION and VOL ► buttons simultaneously .
Picture Menu is locked.		Press ACTION and TV/VIDEO buttons on the TV front panel simultaneously, then quickly press ACTION and ◀ VOL buttons simultaneously to unlock.

Index**A**

AC Power Supply Cord 4
 AI Sound 14
 Amplifier Connection
 (TO AUDIO AMP) 6
 Antenna Connections 4
 Audio 14
 Auto Power On 12
 Auto Program 5, 12

B

Balance 14
 Bass 14
 Battery Installation 7
 Blocking Message 17
 Brightness 12

C

Cabinet and Remote Control 3
 Cable / Antenna Connection 4
 Cable Box Connection 6
 Cable Connection 4
 Canadian English 16
 Canadian English
 Rating Description 16
 Canadian French 17
 Canadian French
 Rating Description 17
 Caption 13
 Care and Cleaning 3
 Chan Banner 12
 Channels 13
 Cinema 12
 Clock Set 13
 Closed Captioning 12
 CC On Mute 12
 CC Mode 12
 Codes For Cable Box 10
 Codes For DBS 10
 Codes For DVD 10
 Codes For VCR 10
 Color 12
 Color Temp 13
 Component Codes 9
 Customer Record 3

D

Day 13
 Digital TV - Set-Top Box (DTV-STB) or
 DVD Player Connection 6

F

Feature Chart 3

G

Game 14

I

Icon Menu Navigation 11
 Icon Menu Operation 12
 Idioma/Langue 5, 12
 Initial Set Up Menu 5
 Input Label 13
 Input Label Chart 13
 Installation 4

L

Lock 14
 Lock Set 14

M

Manual Caption 13
 Manual Program 12
 Menu Languages 12
 Mono 14

N

Normal 12, 14

O

Operating a Cable Box 8
 Operating a DBS 8
 Operating a DVD 8
 Operating a VCR 8
 Operating Components with
 Remote Control 8
 Optional Cable Connections 4
 Optional Equipment Connections 6

P

PIC Mode 12
 Picture 12
 Program Channels 12
 Programming The Remote 9
 Programming Without a Code 9

R

Regarding The Use Of Video Games,
 Computers, Or Other Fixed Image
 Displays 4
 Remote Control Battery Installation 4
 Remote Control Operation 7

S

SAP 14
 Screen 3
 Set Up 12
 Sharpness 12
 Sleep 13
 Speakers 14
 Specifications 3
 Standard 12
 Stereo 14
 Surround 14

T

Television Location 4
 Time 13
 Timer 13
 Tint 12
 Treble 14
 Troubleshooting Chart 18

U

U.S. Movies 16
 U.S. Movies Rating Chart
 Description 16
 U.S. TV Programs 15
 U.S. TV Programs Rating Chart
 Description 15

V

V-Chip Menu Operation 15
 VCR Connection 6
 Vivid 12

	PRECAUCIÓN RIESGO DE DESCARGAS ELÉCTRICAS. NO ABRIR.	
ADVERTENCIA: A FIN DE REDUCIR EL RIESGO DE DESCARGAS ELÉCTRICAS, NO DEBERÁN QUITARSE NI LA CUBIERTA NI LA TAPA POSTERIOR. NO HAY EN EL INTERIOR PIEZA ALGUNA QUE EL USUARIO TENGA QUE REPARAR. TODO SERVICIO HABRÁ DE BRINDARLO PERSONAL DE REPARACIÓN CAPACITADO.		



El propósito del relámpago con punta de flecha dentro de un triángulo es el de advertir al usuario de que existen piezas internas del producto que representan riesgo de que las personas reciban descargas eléctricas.



El propósito del signo de exclamación dentro de un triángulo es el de advertir al usuario de que los documentos que acompañan al aparato incluyen instrucciones importantes de funcionamiento y reparación.



El símbolo de insulación Clase II (un cuadro dentro de otro cuadro) indica que este producto ha sido evaluado y probado para cumplir con los requisitos de insulación Clase II.

ADVERTENCIA: CON EL OBJETO DE PREVENIR EL RIESGO DE INCENDIO O DE DESCARGA ELÉCTRICA, ESTE APARATO NO DEBERÁ VERSE EXPUESTO A LA LLUVIA NI A LA HUMEDAD. NO COLOCAR NINGUN OBJETO LLENO LIQUIDO, COMO ENVASES, EN ESTE APARATO.

INSTRUCCIONES IMPORTANTES DE SEGURIDAD

1. Lea completamente estas instrucciones.
2. Guarde estas instrucciones.
3. Preste atención a todas las advertencias.
4. Siga todas las instrucciones.
5. No utilice este aparato cerca de agua.
6. Limpie solamente con un trapo seco.
7. No obstruya ninguna abertura de ventilación. Instale conforme a las instrucciones del fabricante.
8. No instale cerca de fuentes generadoras de calor tales como radiadores, estufas o cualquier otro aparato (incluyendo amplificadores) que produzcan calor.
9. No ignore el propósito de seguridad de las clavijas polarizadas o de las clavijas aterrizadas. Una clavija polarizada tiene dos hojas, una más ancha que la otra. Una clavija aterrizada tiene dos hojas y un tercer conector. La hoja más ancha o el tercer conector son proporcionados para su seguridad. Si la clavija no entra en su contacto de CA, consulte a un electricista para que reemplace su contacto obsoleto.
10. Proteja el cable de CA de ser pisado o prensado. Ponga especial cuidado en los conectores y el extremo que llega al aparato.
11. Utilice solamente accesorios especificados por el fabricante.
12. Use únicamente con el mueble, mesa, cómoda o librero especificado por el fabricante o comprado con el aparato. Si mueve el mueble con el aparato sobre de él, tenga mucho cuidado de que el aparato no caiga sobre usted al empujar.
13. Desconecte el aparato durante tormentas eléctricas o si no se utilizará por un periodo largo de tiempo.
14. Para servicio, acuda con personal calificado. El servicio es necesario si el aparato ha sido dañado de cualquier manera, como el cable de CA o clavija dañada, si se ha derramado algún líquido o algún objeto ha caído dentro del aparato, el aparato ha sido expuesto a la lluvia o a la humedad, no opera normalmente o ha sido golpeado o tirado.



Información Importante

Aviso de la FCC: Cualquier cambio o modificación a este receptor de TV no aprobado expresamente por Matsushita Electric Corporation of America podría provocar interferencia dañina, que nulificaría la autoridad del usuario para operar este equipo.

AVISO AMBIENTAL: Este producto utiliza un tubo de rayos catódicos (TRC) así como otros componentes que contienen plomo. El desecho de estos materiales puede estar regulado en su comunidad debido a consideraciones ambientales. Para información de desecho o reciclaje contacte a sus autoridades locales, o a la alianza de industrias electrónicas: <[HTTP://WWW.EIAE.ORG](http://www.eiae.org)>



La etiqueta de Energy Star, un símbolo para eficiencia de energía, fue creado por la Agencia de Protección Ambiental de los Estados Unidos (EPA) y el Departamento de Energía (DOE) para ayudar a los compradores a identificar los productos que les pueden ayudar a ahorrar dinero y proteger el medio ambiente con el ahorro de energía. Los productos Energy Star generalmente consumen menos energía que otros productos estándares similares.

Información importante acerca del uso de video juegos, computadoras, u otros tipos de imágenes fijas

ADVERTENCIA: El marcado o retención de imagen en los tubos de proyección como resultado del uso de una imagen fija, no es un defecto de operación y como tal no está cubierto por la garantía.

El sistema de proyección de video esta diseñado para desplegar imágenes en movimiento constante en la pantalla. El uso constante de imágenes fijas tal como películas en formato letterbox en pantallas estándar (con barras arriba y abajo de la imagen), películas estándar no expandidas (4:3) en TV's de pantalla ancha (con barras laterales visibles a cada lado de la imagen), barras de reporte de la bolsa mercantil (barra con información en movimiento en la parte inferior de la pantalla), patrones de video juegos, marcadores deportivos fijos, logos de estación televisora, patrones de internet u otros patrones de tipo computadora deben limitarse.

El uso extendido de material de imagen fija puede causar daño permanente a los tubos de proyección, el cual se presenta como "imagen fantasma" visible en la imagen normal. Este tipo de desgaste irreversible de los tubos de proyección puede limitarse mediante los siguientes pasos:

- Limite el tiempo de uso de material de imagen fija a no más del 15% del tiempo de uso total a la semana.
- Apague la unidad cuando no se este usando.

Lea estas instrucciones completamente antes de operar la Televisión.

El contenido está sujeto a cambios sin previo aviso u obligación.

Derechos Reservados 2004 por Matsushita Electric Corporation of America.

Todos los Derechos Reservados. La copia y distribución sin autorización es violación de la ley.

Tabla de Contenido

Felicidades	3	Operación del control remoto	8
Registro del usuario	3	Operación de Componentes con el control remoto	9
Cuidado y limpieza.....	3	Programación del Control Remoto	10
Especificaciones	3	Programación sin Código	10
Tabla de características	3	Códigos de componentes	10
Instalación	4	Operación del control remoto	
Ubicación de la Televisión	4	(modelos CT-G2174 y CT-G2174L)	12
Conexiones de cable opcional	4	Operación del control remoto	
Cable de suministro de corriente alterna	4	(modelo CT-G2134)	13
Conexión de cable / antena	4	Navegación del menú de iconos.....	14
Instalación de pilas en la control remoto.....	4	Operación del menú de iconos	15
Menú de Programación Inicial	5	Ajuste.....	15
Conexiones de Equipo Opcional.....	6	Imagen.....	15
Conexión de la videocasetera.....	6	Cronómetro.....	16
Conexión del decodificador de cable	6	Canales.....	16
Conexión del decodificador de televisión digital	6	Audio.....	17
Conexión del Amplificador de Sonido		Bloqueo.....	17
(TO AUDIO AMP).....	7	Operación del menú de V-Chip	18
Panel de control frontal	7	Cuadro de localización de fallas	21
		Indice	22

Nota: La Información acerca de la garantía y centro de servicio se encuentra al final de este manual.

Felicidades

Su nuevo Televisor Monitor/Receptor se caracteriza por un chasis de estado sólido que está diseñado para brindarle satisfacción por muchos años. Ha sido probada completamente en la fábrica para su mejor desempeño.

Registro del Usuario

Los números de modelo y de serie de esta unidad se encuentran en la parte posterior de la Televisión. Se recomienda que anote dichos números en los espacios que se proporcionan y se conserven como registro permanente de su compra. Esto le ayudará a identificarlo en caso de robo o pérdida.

Número de Modelo

Número de Serie

Cuidado y Limpieza

Pantalla (Apagar la Televisión)

- Use una solución de jabón suave o limpiador de vidrios con un paño suave y limpio. NO USE LIMPIADORES ABRASIVOS.
- Evite la humedad excesiva y seque bien.

PRECAUCION: Evite rociar cualquier tipo de limpiadores directamente sobre la pantalla.

Gabinete y Control Remoto

- Para gabinetes y control remoto use un paño humedecido con agua o una solución detergente suave. Evite el exceso de humedad y frote hasta secar.
- No use benceno, diluyentes u otros productos a base de petróleo.

Especificaciones

Las especificaciones están sujetas a cambio sin previo aviso ni obligación alguna.

Fuente de Potencia	
CT-32E14 CT-32E14U (2,4A) CT-G2134 (1,6A) CT-G2174 (1,6A) CT-G2974 (2,3A) CT-G3354 (2,4A)	120V ca, 60Hz
CT-G2174L (1,0A) CT-G2974L (1,5A)	220V ca, 50Hz
CT-G3354X (2,4A)	127V ca, 60Hz
Capacidad de canales - 181	VHF-12; UHF-56; Cable-113
Terminales de entrada de Video	1Vp-p, 75 Ohmios, Estilo RCA
Terminales de entrada de Audio	500mV RMS 47Kilo Ohmios
Terminales de salida de Audio	0-2,0V RMS 4,7Kilo Ohmios
Componente entrada de Video	75 Ohmios, Terminal tipo RCA
Terminales de entrada S-Video	Conector S-Video (Y-C)

El modelo CT-G2134 no tiene entrada de video por componente, S-Video ni salidas de audio

Tabla de Características

MODELOS	CT-32E14	CT-G2134	CT-G2174	CT-G2174L	CT-G2974	CT-G2974L	CT-G3354
CARACTERISTICAS							
LENGUAJE DEL MENU ENG/ESP/FRAN	•	•	•	•	•	•	•
INFORMACION DEL CANAL	•				•	•	•
MEMORIA DE IMAGEN DE VIDEO	•	•	•	•	•	•	•
CANCELAR ENTRADAS DE VIDEO	•				•	•	•
SUBTITULOS	•	•	•	•	•	•	•
CAPACIDAD DE V-CHIP	•	•	•		•		•
VIDEO NORM	•	•	•	•	•	•	•
AUDIO NORM	•		•	•	•	•	•
ESTEREO	•		•	•	•	•	•
SONIDO IA	•		•	•	•	•	•
BAJOS/BALANCE/ AGUDOS	•		•	•	•	•	•
SONIDO ENVOLVENTE	•		•	•	•	•	•
ENTRADA A/V (POSTERIOR/ DELANTERA)	3 2/1	1 1/1	2 2/1	2 2/1	2 2/1	2 2/1	2 2/1
SALIDA AUDIO	•		•	•	•	•	•
ENTRADA S-VIDEO	•				•	•	•
ENTRADA DE VIDEO POR COMPONENTES	•		•	•	•	•	•
SALIDA PARA AUDIFONO	•	•	•	•	•	•	•

Instalación

Ubicación de la Televisión

Esta unidad tiene como propósito ser usada como parte de un centro de entretenimiento. Consulte a su distribuidor para obtener opciones disponibles.

- Evite el exceso de luz solar u otras luces brillantes, incluyendo reflejos.
- Mantenga alejada la unidad del exceso de calor o humedad. La ventilación inadecuada puede causar fallas en componentes internos.
- La iluminación fluorescente puede reducir el rango de transmisión del control remoto.
- Evite el equipo magnético, incluyendo motores, ventiladores o altavoces externos.

PRECAUCIÓN: Use únicamente con el mueble, mesa, cómoda o librero especificado por el fabricante o comprado con el aparato. Si mueve el mueble con el aparato sobre de él, tenga mucho cuidado de que el aparato no caiga sobre usted al empujar. Para evitar lesiones a infantes, nunca coloque el televisor en muebles que puedan ser inclinados o movidos por un niño. La caída de un televisor puede causar daños serios e incluso la muerte.



CT-32E14, CT-32E14U:

PRECAUCIÓN: Estos televisores deben ser utilizados únicamente con el mueble PANASONIC TY32E14T. Si lo utiliza con algún otro mueble o porta-televisor, podría ser frágil o inestable, lo que podría ocasionar un accidente.

Conexiones de Cable Opcional

Cables blindados de audio y video deben usarse entre los componentes. Para obtener mejores resultados:

- Use cable coaxial blindado de 75 ohmios.
- Use los conectores de entrada y salida apropiados, iguales a los de su componente.
- Evite el uso de cables largos para minimizar interferencia.

Cable de Suministro de Corriente Alterna

PRECAUCIÓN: PARA PREVENIR UNA DESCARGA ELECTRICA, BUSQUE LA CLAVIJA ANCHA DEL ENCHUFE E INSERTELA POR COMPLETO EN LA RENDIJA ANCHA DE LA TOMA DE CORRIENTE ALTERNA. NO USE ESTE ENCHUFE CON UN RECEPTACULO U OTRA TOMA DE CORRIENTE SALVO QUE LA CLAVIJA SE PUEDA INSERTAR POR COMPLETO PREVIENIENDO QUE SE EXPONGA LA CLAVIJA.



Enchufe polarizado

PROTEJA EL CABLE DE CA DE SER PISADO, ENROLLADO, PLEGADO, TROZADO O PERFORADO, PARTICULARMENTE EN LOS CONECTORES Y EN LOS PUNTOS DONDE SALE DEL APARATO.

Conexión de Cable / Antena

Para una recepción adecuada, se requiere una conexión de cable o de antena.

Conexión de cable

Conecte el cable suministrado por su compañía local de cable. Apriete a mano solamente. El uso de herramientas (ej. pinzas) para apretar el cable puede dañar el sintonizador.

Nota: Se puede requerir de un decodificador de cable para una recepción adecuada. Verifique con su compañía de cable local sobre los requisitos de compatibilidad.

Cable de Entrada de la Compañía de Cable

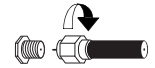

75 Ohmios VHF/UHF en la parte posterior de la TV

Conexión de Antena

- Para una recepción adecuada de canales VHF/UHF, se requiere de una antena externa. Para la mejor recepción, se recomienda una antena en el exterior.
- La Modalidad de Antena debe estar ajustada en televisión.

Cable de Entrada de una Antena de Casa

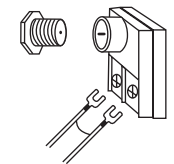

Nota: La Modalidad de Cable está predispuesta de fábrica. Usuarios de antena deberán cambiar a Modalidad de Antena en el menú de Ajuste (SETUP).

Instalación de Pilas en el Control Remoto

Use dos pilas AA: .

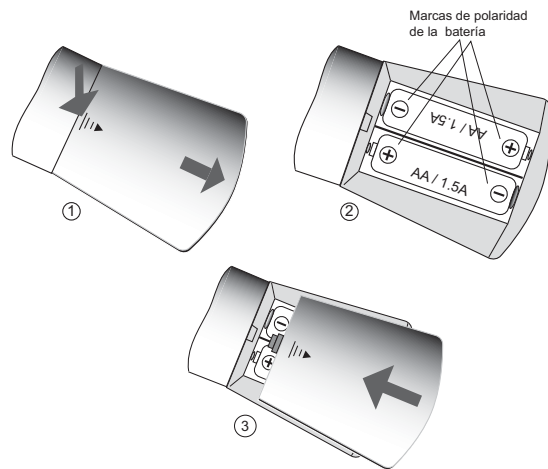

Procedimiento

1. Voltee el control remoto con los botones hacia abajo. Remueva la tapa de la batería presionando la marca y deslizando la en la dirección indicada.
2. Instale las pilas igualando las marcas (+) y (-) de la polaridad.
3. Coloque nuevamente la tapa de las pilas.

Nota: Instalación incorrecta puede causar derrame y corrosión que dañará al control remoto.

Precauciones

- Reemplaze las pilas por pares.
- No mezcle tipos de pilas (carbono de zinc con alcalina).
- No intente cargar, hacer corto circuito, desarmar, calentar o quemar las pilas.

Menú de Programación Inicial

Para su conveniencia, el menú de auto programación será desplegado en pantalla cuando el set sea encendido por primera vez. De ser necesario, siga los menús y los procedimientos para ajustar las características.

IDIOMA/LANGUE

Seleccione el idioma del menú ENGLISH (Inglés), ESPAÑOL o FRANCAIS (Francés).

- Presione **VOL** ► para seleccionar menú en Inglés, Español, o Francés.

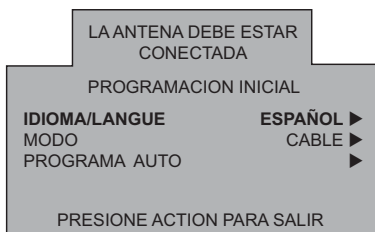

MODO

Para seleccionar la modalidad de TV (antena) o CABLE dependiendo de la fuente de la señal.

- Presione **VOL** ► para seleccionar modo de TELEVISIÓN o CABLE.

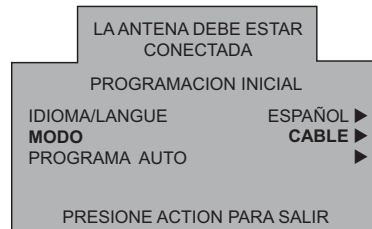

PROGRAMA AUTO

Para programar automáticamente todos los canales disponibles a través de la entrada de RF.

- Presione **VOL** ► para iniciar la programación automática de canales.

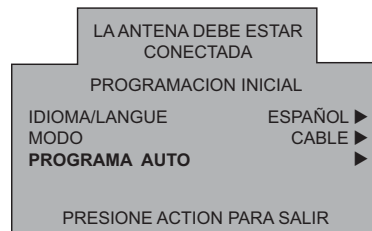

Conexiones de Equipo Opcional

Notas:

- El control remoto debe ser programado con los códigos que se incluyen para operar el equipo.
- El diagrama de las entradas A/V posteriores puede variar dependiendo de modelo. Favor de referirse a la tabla de características en la página 3 acerca de las capacidades de su modelo.

Conexión de la Videocasetera

Videocassetas, equipo de videodiscos, equipo de videojuegos y teletexto pueden también ser conectados a la entrada de conexión de video. Vea el manual de su equipo opcional para más información.

La entrada de VIDEO 1 es una entrada de propósito dual. Es para conectar equipos de 480i principalmente, tal como un reproductor de DVD usando los conectores de video por componentes Y, P_B y P_R y los conectores de audio L y R. Pero además pueden conectarse fuentes de video compuesto convencionales como una videocasetera, usando solo los conectores de Y/Video y AUDIO L y R. La información en pantalla mostrará Componente ó Video 1 dependiendo de que fuente esté conectada.

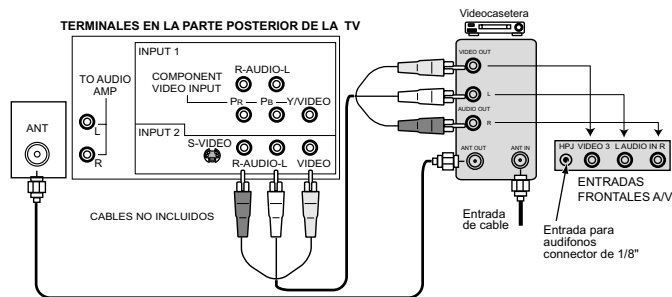

Procedimiento

- Conecte el equipo a la entrada de Audio/Vídeo en la parte posterior del televisor como se muestra en la figura.

Nota: No conectar señal en S-Video y Video Entrada 2 simultáneamente. Si ambas son conectadas, resulta en interferencia de las señales. Utilice S-Video o Video únicamente

- Seleccione la Modalidad de Vídeo presionando el botón de TV/VIDEO.
- Opere el equipo opcional tal como se instruye en el manual del equipo.

Conexión del Decodificador de Cable

Siga este diagrama cuando conecte su televisión solamente a un decodificador de cable.

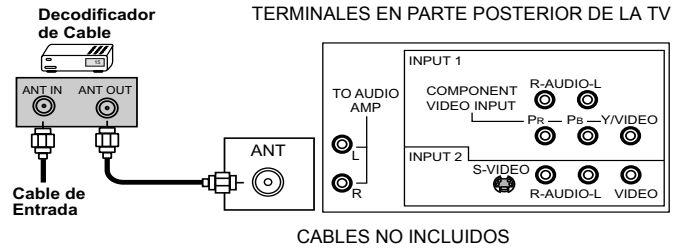

Procedimiento

- Sintonice la televisión al canal 3 o 4.
- Usando el decodificador de cable, sintonice el canal de cable premium que desea ver.

Conexión del Decodificador de Televisión Digital (DTV-STB) ó DVD

Utilice este diagrama para conectar el decodificador de Televisión Digital Panasonic (DTV-STB) ó DVD a su Televisor.

Notas:

- El televisor tiene un grupo de entradas de video compuesto: Y, P_B y P_R. Las entradas separadas para las señales compuestas de color, proveen una mejor separación de luminancia y color. Utilice las entradas de audio compuesto; Izquierda (L) y Derecha (R) para conectar.
- Seleccione el modo de salida para formato 480i del DTV-STB. El televisor solo puede recibir señales en formato 480i. La imagen aparecerá distorsionada si en el decodificador se selecciona otro tipo de formato (por ejem. 480p, 720p ó 1080i).

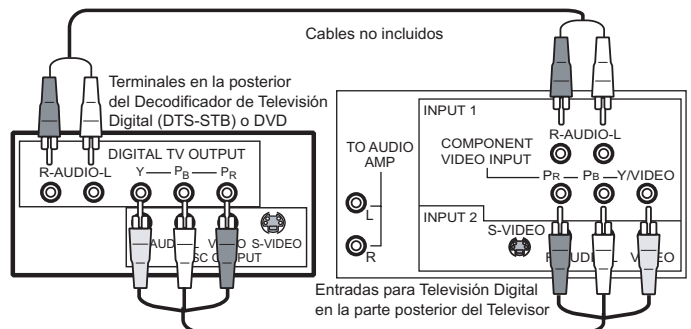

Conexión del Amplificador de Sonido

Conecte a la entrada de audio de un amplificador externo para escuchar el sonido en sistema estéreo.

Nota: Las terminales TO AUDIO AMP no pueden ser usadas directamente para bocinas externas.

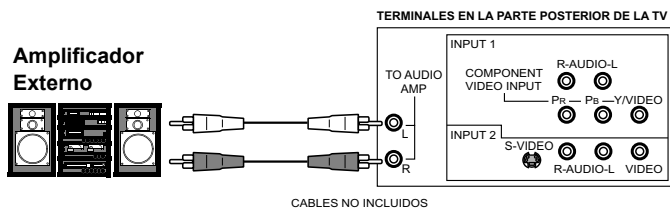

Ajustes de Sonido (Audio)

- Seleccione ALTAVOCES SI en el menú de SONIDO (AUDIO).
- Ajuste el volumen del AMP (amplificador) al mínimo.
- Ajuste el volumen de la Televisión al nivel deseado.
- Ajuste el volumen del AMP hasta igualar el de la Televisión.
- Seleccione APAGADAS Y SALIDA DE AUDIO VARIABLE en el menú AUDIO para controlar Altavoces o bocinas de la televisión o bien seleccione FAO (salida fija de audio) para controlar Altavoces o bocinas del amplificador externo.
- El Volumen, el silencio, los bajos, los altos y el balance ahora son controlados por medio de la Televisión.

Nota: En APAGADAS Y SALIDA DE AUDIO FIJA el audio se controla mediante el control de volumen del sistema del amplificador externo.

Panel de Control Frontal

El panel de control frontal puede ser usado para acceder el menú o cambiar el modo de video cuando no se disponga del control remoto.

Procedimiento

- Conecte su equipo a las conexiones Audio/Video en la parte frontal de la televisión.
- Presione TV/VIDEO para seleccionar la entrada de VIDEO.
- Opere el equipo como se instruye en el manual del equipo.

Nota: Conexiones de Audio/Video frontales y de la parte posterior no pueden usarse al mismo tiempo.

Operación del Control Remoto

(Para los modelos CT-32E14, CT-G2974, CT-G2974L, CT-G3354 y CT-G3354X solamente)

ESPAÑOL

POWER
Presione para ENCENDER y APAGAR

TV VCR DBS/CBL DVD
Presione para seleccionar el funcionamiento del control remoto.

ACTION
Presione para acceder los menús.

MUTE
Presione para silenciar el sonido. Presione para desplegar/cancelar **CC** (Subtítulos).

TV/VIDEO
Presione para seleccionar la modalidad de televisión o video.

MENU
Presione para acceder el menú de DBS o DVD.

1 2 3
4 5 6
7 8 9
0
Presione el teclado numérico para seleccionar cualquier canal.

R-TUNE
Presione para regresar al canal previamente visto o modo de vídeo.

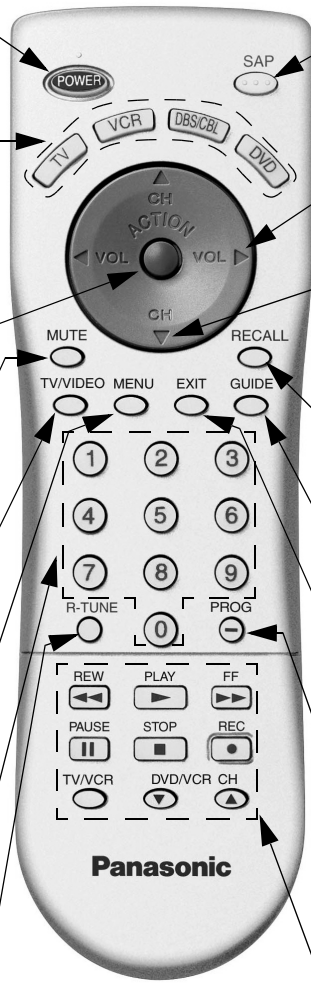

EUR7613ZB0

SAP
Presione para seleccionar Estereo, SPA (Segundo Programa de Audio) o Mono.

VOL VOL
Presione para ajustar el nivel del audio de la TV y navegar en los menús.

CH CH
Presione para seleccionar el siguiente canal y navegar en los menús.

RECALL
Presione para visualizar la hora, el canal, cronómetro de apagado automático, y otras opciones.

GUIDE
Botones de función de DBS.

EXIT
Botones de función de DBS.

PROG
Presione para delimitador entre los canales mayores y menores (para DBS solamente).

REW ◀◀	PLAY ▶	FF ▶▶
PAUSE 	STOP ■	REC ●
TV/VCR ○	DVD/VCR CH ▼ ▲	

Botones de función Componente

Operación de Componentes con el control remoto

Nota: Refierase a la página 10 para procedimientos de programación del Control remoto.

Operación de una Videocasetera

Programa el control remoto para utilizar con la Videocasetera.

PARA HACER ESTO...	OPRIMA
Encender/Apagar	
Seleccionar modo de entrada de TV para la Videocasetera	TV/VIDEO
Cambiar canales arriba/abajo	DVD/VCR CH
Grabar	REC
Reproducir	PLAY
Detener	STOP
Adelantar	FF
Retroceder	REW
Pausar	PAUSE
Cambia a modo TV o Videocasetera	TV/VCR
Despliegue en pantalla	RECALL

Operación de decodificador de Cable

Programa el control remoto para utilizar con la caja de cable.

PARA HACER ESTO...	OPRIMA
Encender/Apagar	
Seleccionar un canal	0-9
Cambiar el canal Arriba /Abajo	CH
Sintonizar el canal previo	R-TUNE

Operación de DBS

Programa el control remoto para utilizar con el DBS.

PARA HACER ESTO...	OPRIMA
Encender/Apagar	
Desplegar menú DBS	MENU
Navegar en menú/ Cambiar el canal Arriba /Abajo	CH
Navegar en menú	

PARA HACER ESTO...	OPRIMA
Pista de Audio del STB	SAP
Seleccionar Canal	0-9
Programar Información	RECALL
Sintonizar el Canal previo	R-TUNE
Cambiar a siguiente página	DVD/VCR CH
Salir del menú	EXIT
Despliega guía de programas	GUIDE
Guión para canal de STB	PROG

Operación de DVD

Programa el control remoto para utilizar con el DVD.

PARA HACER ESTO...	OPRIMA
Encender/Apagar	
Seleccionar	ACTION
Navegar en menú	 CH VOL CH VOL
Despliega menú del DVD	RECALL
Capitulo Seleccionar	0-9
Desplegar menú DVD	MENU
Adelantar	REW
Retroceder	FF
Grabar	REC
Título	R-TUNE
Reproducir	PLAY
Abrir/Cerrar	TV/VCR
Regresar	EXIT
Detener	STOP
Pausar	PAUSE
Capitulo +/-	DVD/VCR CH

Programación del Control Remoto

El Control Remoto Universal puede programarse para operar componentes de varios fabricantes usando los botones de función para VCR, DVD, CABLE o DBS. Siga los procedimientos para programar su Control Remoto con o sin código para el componente.

Equipo	Funciona	Default
Televisión	Televisión (Solo Panasonic)	Código TV Panasonic
DBS/CBL	CABLE (predefinido)	Código DBS Panasonic
Videocasetera	Videocasetera	Código VCR Panasonic
DVD	Dvd/disco Compacto (predefinido)	Código DVD Panasonic

Nota: Determine el fabricante del componente y busque en la tabla su código (se encuentra en la página 11).

Procedimiento

1. Confirme que el componente esté conectado y en operación.
2. Apague el componente.
3. Presione los botones de **ACTION** y **POWER** juntos, **cuando menos 5 segundos**. Después de este tiempo, los botones de componentes comenzarán a destellar. Desoprima los botones ACTION y POWER.
4. Presione el botón de la función apropiada del componente en el Control Remoto. (VCR, DVD, CABLE o DBS). El botón seleccionado quedará iluminado y el resto se apagará.
5. Accese el código del componente de 3 dígitos usando el teclado numérico (botones 0 ~ 9) del Control Remoto. El botón del componente destellará dos veces.
6. Presione el botón **POWER** de el Control Remoto para probar el componente. Si éste procedimiento ha sido exitoso, el componente se encenderá.

Nota: Si el componente no opera con el Control Remoto, repita los pasos del 3 al 6 usando otro código (Algunas marcas tienen múltiples códigos). Si un código se ha accedido incorrectamente, o si el procedimiento toma más de 30 segundos, la programación ha fracasado y se tendrá que repetir el procedimiento.

Programación Sin Código

Este procedimiento busca todos los códigos y se le llama "método de secuencia".

1. Confirme que el componente esté conectado y en operación.
2. Apague el componente.
3. Presione los botones **ACTION** y **POWER** juntos, **cuando menos 5 segundos**. Después de este tiempo, los botones de componentes comenzarán a destellar. Desoprima los botones ACTION y POWER.

4. Presione el botón de la función apropiada del componente en el Control Remoto. El botón seleccionado quedará iluminado y el resto se apagará.
5. Presione el botón **POWER** para que el control remoto entre en modo de programación por pasos.
6. Apunte el control remoto hacia el componente.
7. Presione el botón **VOL** ► (los botones de componentes

destellarán tres veces). Presione el botón **POWER** de el Control Remoto para probar el componente. Si éste procedimiento ha sido exitoso, el componente se encenderá.

Nota: Cada vez que presione el botón **VOL** ►, asegurese que el botón del componente destelle dos veces antes de presionar el botón **POWER**.

8. Después de que el código se ha encontrado, presione el botón **ACTION** para guardar el código. El botón del componente destellará dos veces.

Nota: Repita los pasos anteriores hasta que el código del componente se haya encontrado. Puede tomar varios intentos hasta encontrar el código correcto. Si se salta un código, presione **◀VOL** y luego el botón de **POWER** para probar el código.

Códigos de Componentes

El Control Remoto Universal tiene capacidad de operar varias marcas de componentes después de introducir el código apropiado. A causa del límite de memoria no se han incluido todos los códigos existentes, por lo cual es posible que algunos componentes no operen. El Control Remoto Universal no controla todas la funciones y características disponibles en todos los modelos.

Escriba los números del código en este espacio. Esto le servirá como referencia cuando necesite programar su Control Remoto.

Videocasetera [][]	Decodificador de cable [][]	Videodisco Digital [][]
Sistema de Transmisión digital [][]		

Códigos para Componentes (cont.)

Códigos para Videocasetera	
Marca	Código
Admiral	335
Aiwa	332
Akai	314, 315, 316, 329
Audio Dynamic	311, 339
Bell & Howell	305, 313
Broksonic	320, 326
Canon	323, 325
CCE	343
Citizen	306
Craig	305, 306, 329
Curtis Mathes	324, 345
Daewoo	301, 324, 343
DBX	310, 311, 339
Dimensia	345
Emerson	303, 319, 320, 325, 326, 343
Fisher	305, 307, 308, 309, 313
Funai	320, 326, 334
GE	324, 333, 345
Goldstar	306
Gradiente	334
Hitachi	300, 323, 345
Instant Replay	323, 324
Jensen	339
JVC	310, 311, 334, 339
Kenwood	306, 310, 311, 339
LXI	300, 305, 306, 307, 308, 309
Magnavox	323, 324, 331
Marantz	310, 311, 339
Marta	306
Memorex	309, 324
MGA	338, 340, 341, 347, 348
Minolta	300, 345
Mitsubishi	338, 340, 341, 347, 348
Multitech	304, 347
NEC	310, 311, 334, 339
Olympic	323, 324
Optimus	306, 321, 328, 335
Orion	320, 326
Panasonic	321, 322, 323, 324
J.C. Penney	300, 305, 310, 311, 324, 339, 345
Pentax	300, 311, 345
Philco	320, 323, 324, 326, 331, 343
Philips	323, 324, 331
Pioneer	323

Códigos para Videocasetera (cont.)	
Marca	Código
Proscan	300, 301, 302, 323, 324, 331, 333, 345, 346
Quasar	321, 322, 323, 324
Radio Shack	305, 309, 324, 333, 336, 340
RCA	300, 301, 302, 323, 324, 331, 333, 345, 346
Realistic	305, 309, 324, 336, 340
Samsung	302, 304, 333
Sansui	320, 326, 339, 352
Sanyo	305, 309, 313
Scott	301, 302, 304, 309, 320, 326, 338, 340, 347, 348
Sears	300, 305, 306, 307, 308
Sharp	335, 336
Shintom	317
Signature 2000	335
Singer	337
Sony	328, 329, 330
Sylvania	331, 324, 331
Tashiro	306
Tatung	310, 311, 339
Teac	310, 311, 339
Technics	321, 322, 323, 324
Teknika	324
Toshiba	301, 346
Vector Research	311
Wards	306, 309, 335, 336, 344
Yamaha	305, 310, 311, 339
Zenith	306, 344

Códigos para Decodificador Cable	
Marca	Código
ABC	224
Archer	225, 232
Cableview	205, 232
Citizen	205, 222
Curtis	212, 213
Diamond	224, 225, 232
Eagle	229
Eastern	234
GC Brand	205, 232
Gemini	222
General Instrument/ Jerrold	211, 219, 220, 221, 222, 223, 224, 225, 226, 227
Hamlin	212, 218, 240, 241, 242, 245
Hitachi	203, 224
Macom	203, 204, 205
Magnavox	233
Memorex	230
Movietime	205, 232
Oak	202, 237, 239
Panasonic	209, 210, 214
Philips	206, 207, 228, 229, 230
Pioneer	201, 216
Pulsar	205, 232
Puser	232
RCA	215
Realistic	232
Regal	212, 218, 240, 241, 242, 245
Regency	234
Rembrandt	205, 232, 237
Samsung	205
Scientific Atlanta	211, 212, 213
Slmark	201, 205
Sprucer	205, 210
Stargate	205, 232
Televue	201, 205
Texscan	244
Tocom	235
Toshiba	204
Unika	225, 232
Universal	222, 232
Videoway	206
Viewstar	229, 230
Zenith	200, 217
Zenith / Drake Satellite	200

Códigos para DBS	
Marca	Código
Dish Network (EchoStar)	105, 115, 116
Echo Star	105
Express VU	105, 115
G.E.	106
G.I. (General Instrument)	108
Gradiente	114
Hitachi	103, 111, 112
HNS (Hughes)	103
Magnavox	101, 102
Panasonic	104
Philips	101, 102
Primestar	108
Proscan	106, 109, 110, 113
RCA	106, 109, 110, 113
Sony	107
Star Choice	103, 108
Toshiba	100
Uniden	101, 102
Zenith	127

Códigos para DVD	
Marca	Código
Denon	100
Ferguson	101
JVC	109
Mitsubishi	105
Nordmende	101
Panasonic	100
Philips	103
Pioneer	102
RCA	101
Saba	101
Samsung	110
Sharp	108
Sony	104
Technics	100
Thomson	101
Toshiba	103
Yamaha	100
Zenith	107

Operación del Control Remoto (modelos CT-G2174L y CT-G2174)

ESPAÑOL

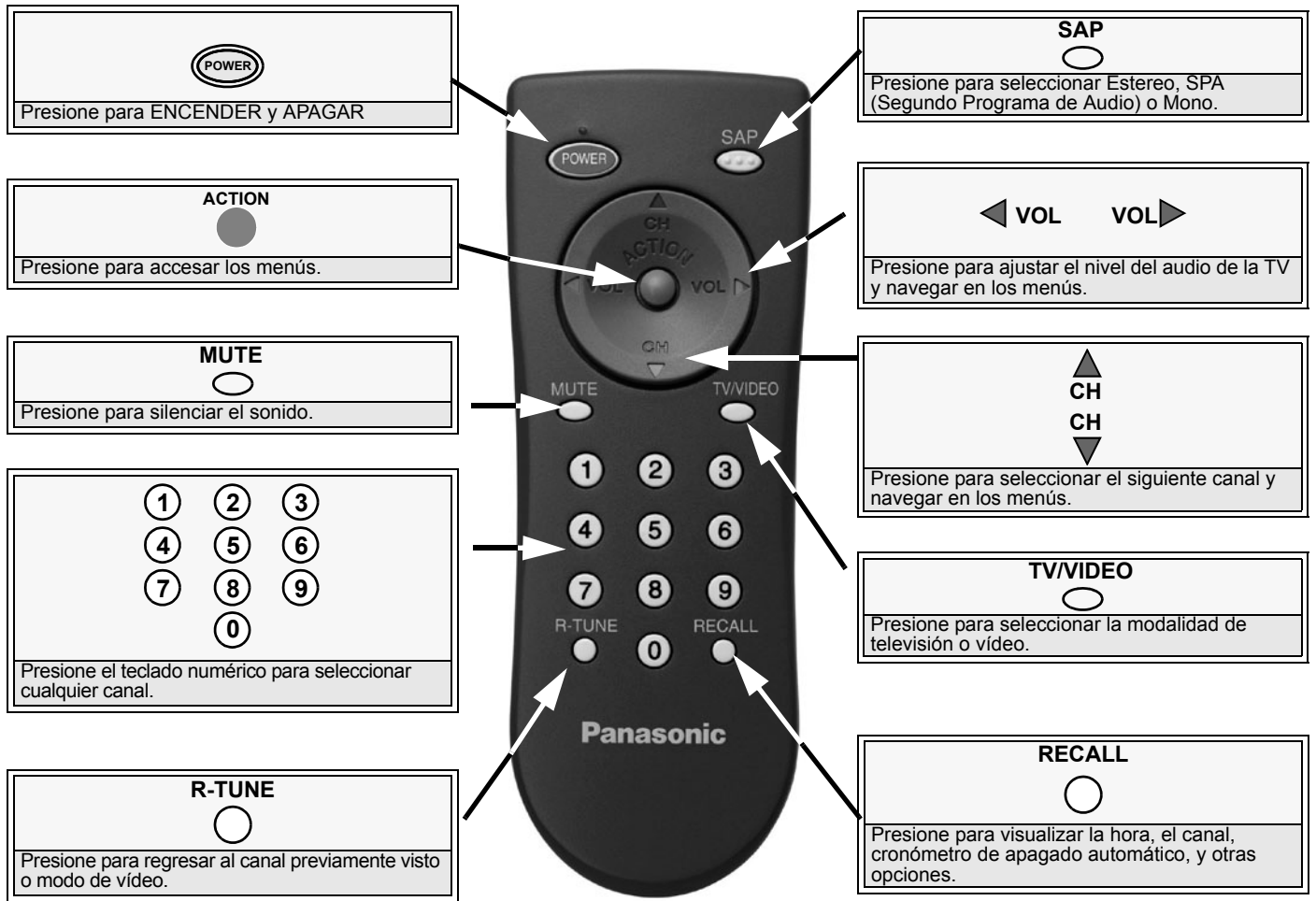

EUR7713010

Operación del Control Remoto (modelo CT-G2134)

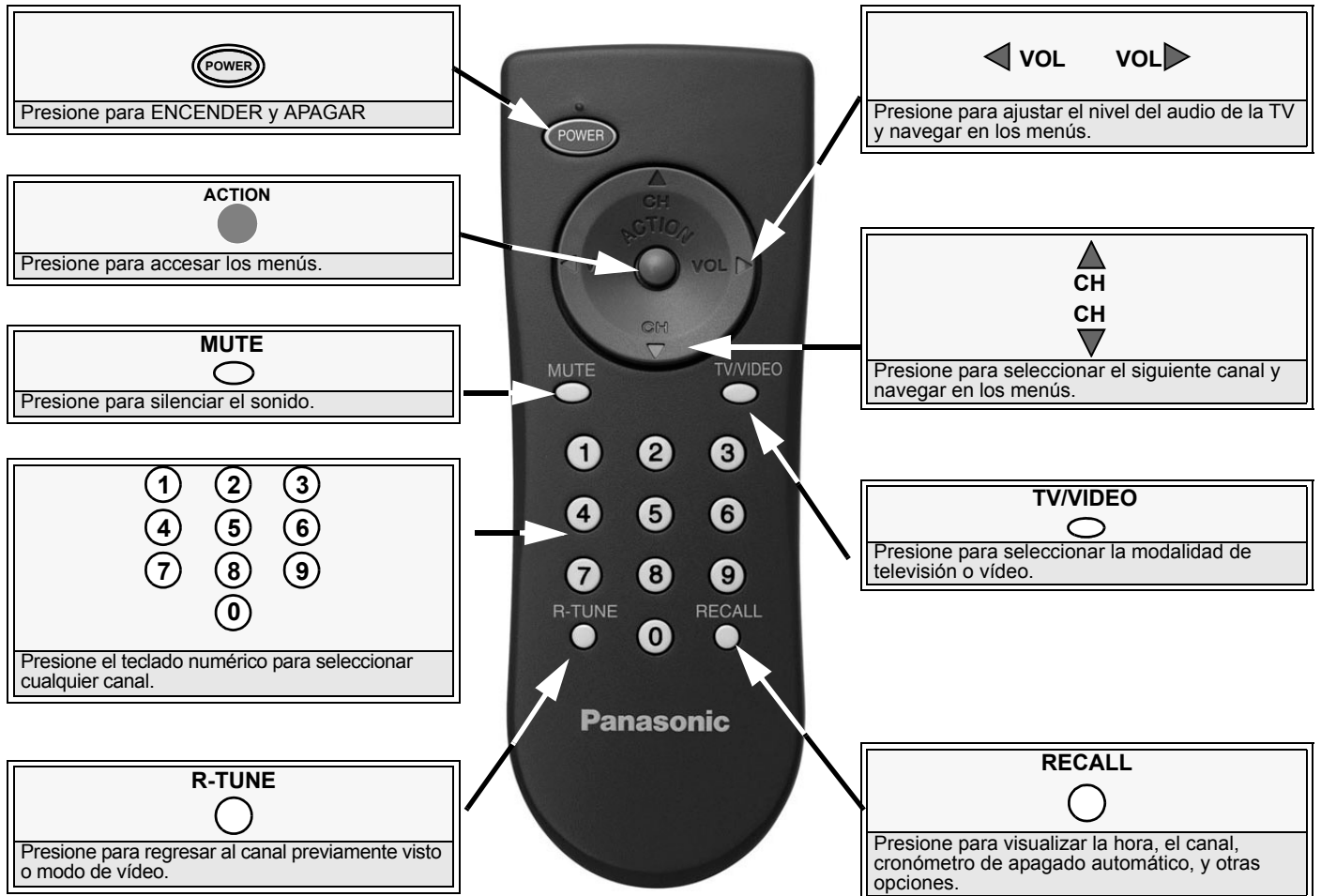

EUR7713020

Navegación del menú de iconos

Nota: El icono de AUDIO no sera desplegado para modelo CT-G2134.

Presione  para desplegar los iconos.

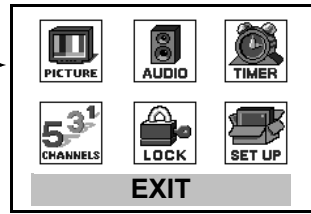

Presione  para seleccionar el icono deseado.

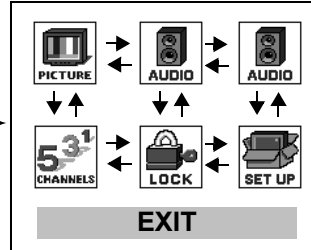

Presione  para desplegar las características del icono seleccionado.

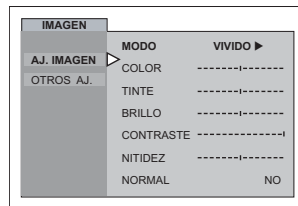

Presione  para seleccionar la característica, luego presione VOL ►.

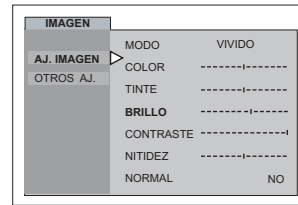

Presione  para ajustar o activar la característica

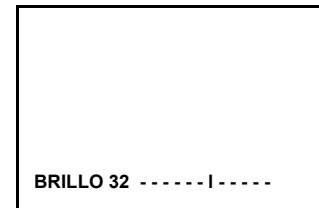

Presione  repetidamente para salir de los menús.



Imagen normal

ESPAÑOL

Operación del Menú de Iconos

Nota: Vea la pág. 14 para los procedimientos de navegación del menú de iconos.

AJUSTE

IDIOMA/LANGUE (IDIOMAS DEL MENU)

- MODO - Seleccione el idioma del menú ENGLISH (Inglés), ESPAÑOL ó FRANCAIS (Francés).

Nota: Con la opción remarcada, oprima **VOL** ► para seleccionar **INGLES**, **ESPAÑOL** o **FRANCÉS**.

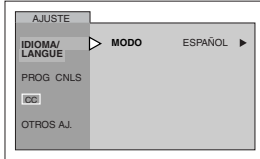

PROG CNLS (PROGRAMACIÓN CANALES)

Nota: Con la opción remarcada, oprima **VOL** ► para seleccionar o activar las opciones

- MODO - Para seleccionar la modalidad de TV (antena) o CABLE dependiendo de la fuente de la señal.
- PROGRAMA AUTO - Para programar todos los canales recibidos a través de la entrada de RF.
- PROGRAMA MANUAL - Para manualmente incluir o borrar canales.

Nota: Use las teclas numéricas del control remoto para seleccionar los números de canal.

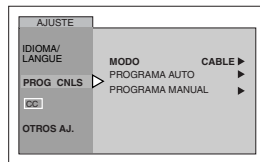

CC (SUBTÍTULOS)

Esta televisión tiene un decodificador integrado que despliega subtítulos (texto en letras blancas o de colores sobre un fondo negro) en pantalla. Permite al usuario leer el diálogo de un programa de televisión u otra información. El programa visto debe incluir la modalidad de subtítulos para que ésta función opere.

Nota: Con la opción remarcada, oprima **VOL** ► para seleccionar modos.

- CC** En Mudo - Activa la modalidad de subtítulos en pantalla cuando el botón MUTE (MUDO) en el control remoto es presionado. Presione el botón MUTE (MUDO) nuevamente para desactivar la característica.

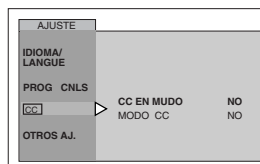

- MODO **CC** - Activa la característica de subtítulos seleccionando uno de los siguientes modos.
 - NO - Cuando no se desea la modalidad de subtítulos.

- C1 - Para que la información relacionada con el video sea desplegada en hasta 4 líneas en pantalla a la vez. (No bloquea partes relevantes de la imagen). El texto puede ser en cualquier idioma.
- C2 - Otras modalidades de información.

Nota: Se recomienda el modo C1 para ver subtítulos.

OTROS AJUSTES

Nota: Con la opción remarcada, oprima **VOL** ► para seleccionar o activar las opciones.

- AUTOENCENDIDO - Seleccione SI para encender la televisión al mismo tiempo que el Decodificador de Cable u otros componentes. Cuando esta característica es activada, la característica de CRONOMETRO será deshabilitada.
- CANAL INFO - Seleccione SI para desplegar la información del canal y clasificación de la programación cuando cambie de canal o presione el botón RECALL en su control remoto.

Nota: La característica del CANAL INFO no está disponible en los modelos CT-G2174L, CT-G2174 y CT-G2134.

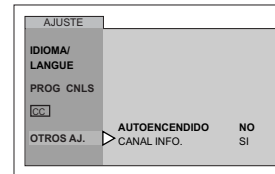

IMAGEN

Nota: Con la opción remarcada, oprima **VOL** ► para seleccionar o activar las opciones.

AJ. (AJUSTES) IMAGEN

- MODO - Le permite escoger uno de tres modos de imagen preseleccionados para ver el programa de una mejor manera.
 - VIVIDO - Este el modo de fábrica. Crea una imagen de contraste y nitidez mejorados para verse en un cuarto bien iluminado.
 - ESTANDAR - Recomendado para condiciones normales donde la luz del cuarto ha sido reducida.
 - CINEMA - Seleccione este modo par ver peliculas en un cuarto oscuro. Provee una imagen más suave, tipo cine.

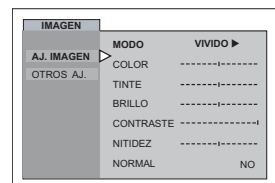

Notas:

- Cada modo tiene sus propios ajustes de imagen (color, Tinte, Brillo, Contraste y Nitidez).
- La característica de MODO no está disponible en los modelos CT-G2134, CT-G2174L y CT-G2174.

- COLOR - Ajusta la intensidad del color deseada.
- TINTE - Ajusta los tonos naturales de la piel.
- BRILLO - Ajusta las áreas oscuras para detalles más nítidos.
- CONTRASTE - Ajusta las área blancas de la imagen.

IMAGEN (cont.)

- ❑ NITIDEZ - Ajusta para dar mejor claridad a los detalles de la silueta.
- ❑ NORMAL - Reajusta todas las modificaciones de la imagen a los predispuestos de fábrica.

OTROS AJUSTES

Nota: Con la opción remarcada, oprima VOL ► para seleccionar o activar las opciones.

- ❑ TEMP COLOR (temperatura) - Para aumentar o disminuir el rojo y el azul para acomodarse a las preferencias personales.

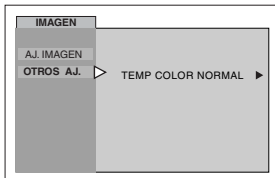

Cronómetro

APAGADO

- ❑ TIEMPO? - Seleccione APAGADO para programar la Televisión en 30, 60 ó 90 minutos. Seleccione NO para desactivar el CRONOMETRO.

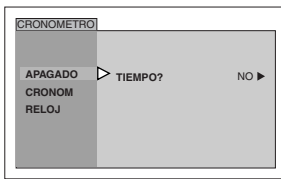

CRONOM

- ❑ Seleccione uno o dos cronómetros, CRONOM, para encender y apagar la televisión a la hora, canal y días seleccionados.

Procedimiento

- Utilice VOL ► y CH ▼ para ajustar el día, Encender, Apagar y numero de canal, luego utilice VOL ► para activar.

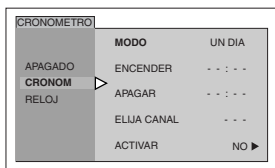

Notas:

- La televisión se apaga automáticamente después de 90 minutos cuando se encendió con el CRONOMETRO. Si se selecciono tiempo de APAGAR o si se presiona una tecla, el apagado automático de 90 minutos se cancela.
- El CRONOMETRO permanece activo cuando la televisión está apagada o encendida. La televisión cambiará al canal seleccionado a la hora seleccionada según se programo en el CRONOMETRO.

AJUSTE DEL RELOJ

- ❑ HORA - Ajuste la hora.
- ❑ DIA - Ajuste el día de la semana.

Procedimiento

- Oprima ◀ VOL, VOL ► y CH ▼ para ajustar la hora y el día.

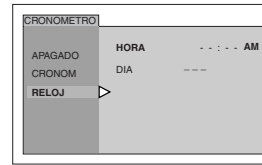

CANALES

TITULOS

- ❑ MANUAL - Para introducir los números y títulos manualmente.
 - Use el teclado numérico del control remoto para seleccionar el canal deseado (hacer referencia a su guía de TV local).
 - Presione CH ▼ para seleccionar PONGA TITULO.

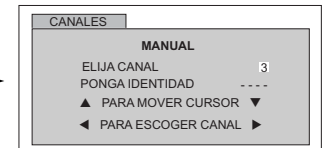
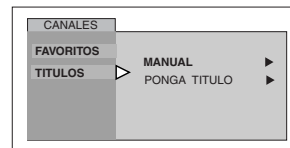

- ❑ PONGA TITULO - Para clasificar las conexiones de entrada de video que se visualizan en la pantalla.

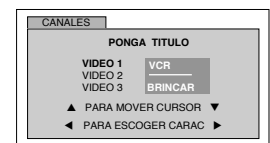
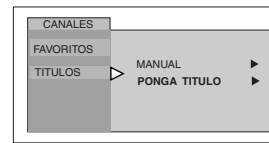

Procedimiento

- Seleccione la entrada de video deseada.
- Presione CH ▲ ó CH ▼ para mover cursor.
- Presione ◀ VOL ó VOL ► para seleccionar la etiqueta de entrada predefinida moda (ver tabla inferior).

Tabla de Titulos

Etiqueta	Cuando usar
VCR	Seleccione cuando tiene conectada una VCR a la entrada de video
DVD	Seleccione cuando tiene conectado un DVD a la entrada de video.
BRINCAR	Seleccione para saltar esa entrada cuando no está en uso
CABLE	Seleccione cuando tiene conectado un decodificador de cable a la entrada de video.
DBS	Seleccione cuando tiene conectado un DBS a la entrada de video.
DTV STB	Seleccione cuando tiene conectado un STB a la entrada de video.
PVR (Grabadoras de Video Personal)	Seleccione cuando tiene conectada un Grabadora de Video Personal a la entrada de video.
Juego	Seleccione cuando tiene conectada una consola de Juego a la entrada de video.
AUX	Seleccione cuando tiene otro aparato conectado.
_____	Seleccione para borrar la etiqueta.

Nota: La característica PONGA TITULO no está disponible en los modelos CT-G2174L, CT-G2174 y CT-G2134.

AUDIO

Nota: El modelo CT-G2134 no tiene el menú AUDIO.

AJ. AUDIO

- MODO - Seleccione ESTEREO, SPA (Programa Secundario de audio) o MONO. (Use MONO cuando la señal de estéreo es débil.)
- BAJOS - Aumenta o disminuye los sonidos bajos.
- ALTOS - Aumenta o disminuye los sonidos altos.
- BALANCE - Enfatiza el volumen del altavoz derecho / izquierdo.
- NORMAL - Reajusta BAJOS, ALTOS y BALANCE a los niveles prefijados de fábrica.

Procedimiento

- Presione ◀ VOL ó VOL ▶ para ajustar.

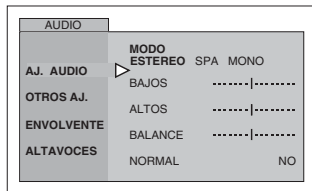

OTROS AJUSTES

- SONIDO IA - Automáticamente mantiene el volumen constante entre programas y comerciales.

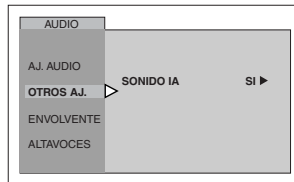

ENVOLVENTE

- MODO - Activa el sonido envolvente tridimensional con dos altavoces.

Procedimiento

- Presione VOL ▶ para seleccionar SI o NO.

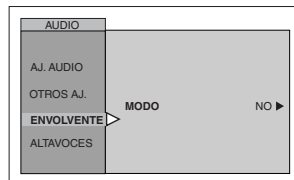

ALTAVOCES

- ALTAVOCES - Esta función se usa cuando se conecta un amplificador externo.

Procedimiento

- Presione VOL ▶ para seleccionar.
 - SI - Los Altavoces de la televisión funcionan normalmente.
 - APAGADAS Y SALIDA DE AUDIO VARIABLE - Los Altavoces de la TV están apagados, el sonido es ajustable mediante la televisión.
 - APAGADAS Y SALIDA DE AUDIO FIJA - Los Altavoces de la TV están apagados, el sonido es ajustable sólo mediante el amplificador externo.

Nota: Antes de seleccionar, normalice los AJ. AUDIO para un mejor desempeño de audio.



BLOQUEO

Nota: El menú puede variar dependiendo del modelo.

MODO

- BLOQUEO - Para bloquear acceso a canales, juegos de video y entradas de Audio/Vídeo, según se elija.

Notas:

- Use el teclado numérico para introducir un código secreto de cuatro dígitos.
- Si usted no recuerda su código, el BLOQUEO se desactivará en 12, 24, ó 48 horas dependiendo de lo que esté ajustado. Sea cuidadoso al seleccionar SIEMPRE. Si SIEMPRE ha sido seleccionado, y olvida su código secreto, la TV debe ser atendida por un técnico calificado para limpiar el ajuste de BLOQUEO.
- Si selecciona CAMBIO DE CLAVE, e introduce un código diferente al usado previamente en el menú de BLOQUEO, su nuevo código queda como el código definitivo.

Procedimiento

- Presione VOL ▶ para seleccionar.
 - NO - Para apagar la función de bloqueo.
 - JUEGO - Para bloquear los canales 3, 4 y las entradas de video.
 - CANAL - Para bloquear hasta cuatro canales de su elección.
 - TODOS - Para bloquear todos los canales y entradas de video.

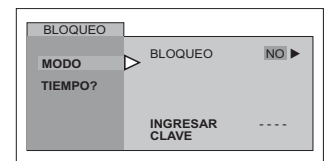
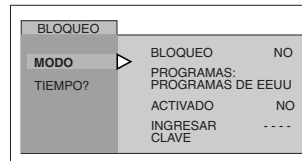

Procedimiento

- Presione ACTION dos veces.
- Presione CH ▼ para seleccionar cuánto tiempo?.
- Presione VOL ▶ para seleccionar 12 Horas, 24 Horas, 48 Horas o Siempre.

Nota: Si BLOQUEO, CANAL o TODOS está activado, y se selecciona alguna de las entradas de video o canales bloqueados, el mensaje BLOQUEADO aparecerá en la esquina superior derecha de la pantalla de la televisión

Operación del Menu V-CHIP

Nota: La opción V-CHIP no esta disponible en los modelos CT-G2174L y CT-G2974L.

Procedimiento

- Use el teclado numérico para introducir su código de cuatro dígitos.
(Use un código fácil de recordar, y escríbalo en un lugar seguro.)
- Presione **CH ▼** para seleccionar PROGRAMAS.
- Presione **◀ VOL** o **VOL ▶** para seleccionar PROGRAMAS DE EEUU, PELICULAS DE EEUU, INGLES DE CANADA o FRANCES DE CANADA.
- Presione **CH ▼** para seleccionar ACTIVADO.
- Presione **◀ VOL** o **VOL ▶** para desplegar la tabla de clasificación Programas EEUU, Peliculas EEUU, Ingles de Canada ó Frances de Canada.
- Presione **VOL ▶** para seleccionar SI o NO.
- Presione **CH ▼** para seleccionar NO CLASIFICADOS para Programas de EEUU y Peliculas de EEUU o VER NO CLASIFICADOS para Ingles de Canada y Frances de Canada.
- Presione **VOL ▶** para seleccionar SI o NO.

PROGRAMAS DE EEUU

Las características de este modelo de televisión y la "Tecnología V-CHIP" permite usar clasificaciones al ver programas de televisión. Esta innovación permite a los padres bloquear varios tipos de programación de TV a su discreción.

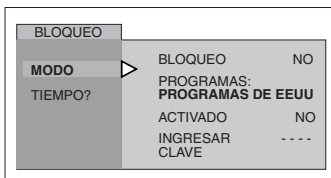

Nota: Si se selecciona "SI" se recibirán programas NO CLASIFICADOS. Si se selecciona "NO" se bloquearán los programas NO CLASIFICADOS. Vea el recuadro Precauciones del Cliente en la siguiente columna.

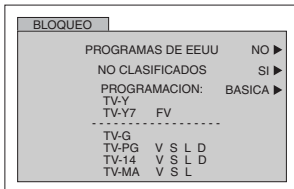

Procedimiento

- Presione **CH ▼** para seleccionar PROGRAMACION.
- Presione **VOL ▶** para seleccionar BASICA o DETALLADA.
BASICA - Solo le permite seleccionar clasificaciones generales como TV-Y, TV-PG, etc.
DETALLADA - Le permite seleccionar clasificaciones generales y contenido como V, L, etc.
- Presione **CH ▼** o **CH ▲** para mover el cursor entre las diferentes clasificaciones.

- Use **◀ VOL** o **VOL ▶** para seleccionar las clasificaciones que desea bloquear (**ROJO**) y desactivar el bloqueo (**VERDE**).
- Presione **ACTION** dos veces para regresar a MODO en el menú de BLOQUEO.
- Presione **CH ▼** para realizar TIEMPO?.
- Presione **◀ VOL** o **VOL ▶** para seleccionar 12, 24, 48 horas o SIEMPRE.

Precauciones del Cliente

El sistema V-CHIP que es usado en este equipo es capaz de bloquear programas "NO CLASIFICADOS" (no clasificados, clasificación no aplicable y ninguna) de acuerdo a la sección 15.120(e)(2) del Comité Federal de Comunicaciones (FCC) de los Estados Unidos. Si la opción de bloqueo "NO CLASIFICADO" es escogida "pueden ocurrir resultados inesperados y posiblemente confusos, además usted podría no recibir boletines de emergencia o cualquiera de los siguientes tipos de programación:"

- Boletines de Emergencia (como mensajes de EAS (Servicios de Alerta en Emergencias, advertencias del clima y otros)
- Programas originados localmente
- Noticias
- Política
- Anuncios de Servicio Público
- Religioso
- Deportes
- Estado del Tiempo

TABLA DE PROGRAMAS DE EEUU

NR	No clasificado. Vea Precauciones del Cliente.
TV-Y	Todos los niños. Los temas y elementos en este programa están especialmente diseñados para un público infantil, incluyendo niños de 2-6 años.
TV-Y7	Dirigido a niños mayores. Los temas y elementos en este programa pueden incluir ligera violencia física o cómica, o puede asustar a niños menores de 7 años.
TV-G	Audiencia General. Contiene poca o nada de violencia, nada de lenguaje fuerte, y poco o nada de diálogo o situaciones con contenido sexual.
TV-PG	Guía de los padres sugerida. El programa puede contener lenguaje obscuro infrecuente, violencia limitada, diálogos o situaciones sexualmente sugestivas.
TV-14	Advertencia a los padres. Este programa puede contener temas sofisticados, contenido sexual, lenguaje inapropiado, y violencia más intensa.
TV-MA	Sólo audiencia Madura. Este programa puede contener temas para adultos, lenguaje profano, violencia gráfica y contenido sexual explícito.
FV	FANTASIA/ CARICATURAS CON VIOLENCIA
V	VIOLENCIA
S	SEXO
L	LENGUAJE OFENSIVO
D	DIALOGO CON CONTENIDO SEXUAL

Operación del Menu V-CHIP (cont.)

PELICULAS DE EEUU

Las características de este modelo de televisión y la "Tecnología V-CHIP" permite usar clasificaciones al ver películas o videos. Esta innovación permite a los padres bloquear varios tipos de películas y videos a su discreción.

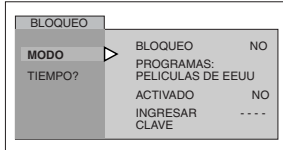

Nota: Algunas veces las películas no son clasificadas por una variedad de razones. Películas antiguas y extranjeras normalmente no tienen clasificación.

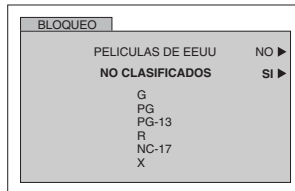

Procedimiento

- Presione **CH ▼** o **CH ▲** para mover el cursor entre las diferentes clasificaciones.
- Use **◀ VOL** o **VOL ▶** para seleccionar las clasificaciones que desea bloquear (**ROJO**) y desactivar el bloqueo (**VERDE**).
- Presione **ACTION** dos veces para regresar a MODO en el menú de BLOQUEO.
- Presione **◀ VOL** o **VOL ▶** para seleccionar 12, 24, 48 horas ó SIEMPRE.

TABLA DE CLASIFICACION DE PELICULAS DE EEUU

NR	PROGRAMA NO CLASIFICADO Y NA (NO APLICABLE). Película que no ha sido clasificada o que la clasificación no aplica.
G	AUDIENCIA GENERAL. Se admiten todas las edades.
PG	GUIA DE LOS PADRES SUGERIDA. Con material no aconsejable para niños.
PG-13	FUERTE SUPERVISION DE LOS PADRES. Con material que puede ser inapropiado para niños menores de 13 años.
R	RESTRINGIDO. Menores de 17 años necesitan ir acompañados de uno de los padres o un adulto.
NC-17	NO SE ADMITE NADIE DE 17 AÑOS O MENOS.
X	SOLO ADULTOS.

INGLÉS DE CANADA

Nota: No esta disponible para los modelos CT-G2134, y CT-G2174.

El V-Chip utilizado en este televisor le permite bloquear varios tipos de películas y programas de televisión basado en los dos sistemas de clasificación usados en Canadá.

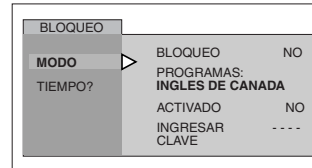

Nota: E (Exento) Los programas exentos incluyen: noticieros, deportivos, documentales y programas informativos; programas de entretenimiento, videos musicales, y programación variada.

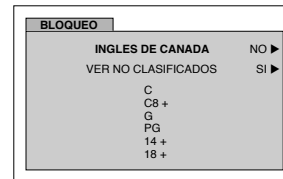

Procedimiento

- Presione **CH ▼** o **CH ▲** para mover el cursor entre las diferentes clasificaciones.
- Use **◀ VOL** o **VOL ▶** para seleccionar las clasificaciones que desea bloquear (**ROJO**) y desactivar el bloqueo (**VERDE**).
- Presione **ACTION** dos veces para regresar a MODO en el menú de BLOQUEO.
- Presione **◀ VOL** o **VOL ▶** para seleccionar 12, 24, 48 horas o SIEMPRE.

TABLA DE INGLES DE CANADA

E	Exento - Los programas exentos incluyen: noticieros, deportivos, documentales y programas informativos; programas de entretenimiento, videos musicales, y programación variada.
c	Programación dirigida a niños menores de 8 años. No contiene lenguaje ofensivo, sexual ni desnudos.
C8+	Programación considerada apta para niños de 8 años en adelante. No tiene contenido sexual ni desnudos.
G	AUDIENCIA GENERAL. Se admiten todas las edades.
PG	GUIA DE LOS PADRES SUGERIDA. Con material no aconsejable para niños.
14+	Programación que por su contenido no es recomendada para espectadores menores de 14 años. Se recomienda a los padres discreción con audiencia adolescente.
18	SOLO ADULTOS

FRANCÉS DE CANADA

Nota: No esta disponible para los modelos CT-G2134 y CT-G2174.

El V-Chip utilizado en este televisor le permite bloquear o desbloquear programas en Francés de Canadá según varias categorías de clasificación.

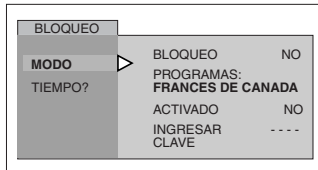

Nota: E (Exento) Si se selecciona "SI" se recibirán programas NO CLASIFICADOS. Si se selecciona "NO" se bloquearán los programas NO CLASIFICADOS. Vea el recuadro Precauciones del Cliente en la página 15.

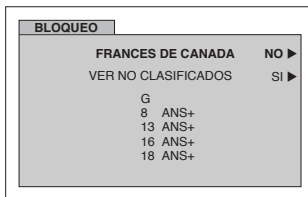

Procedimiento

- Presione **CH ▼** o **CH ▲** para mover el cursor entre las diferentes clasificaciones.
- Use **◀ VOL** o **VOL ▶** para seleccionar las clasificaciones que desea bloquear (**ROJO**) y desactivar el bloqueo (**VERDE**).
- Presione **ACTION** dos veces para regresar a MODO en el menú de BLOQUEO.
- Presione **CH ▼** para realzar TIEMPO?.
- Presione **◀ VOL** o **VOL ▶** para seleccionar 12, 24, 48 horas o SIEMPRE.

TABLA DE CLASIFICACIONES PARA EL FRANCÉS DE CANADA

E	Exento - Programación exenta.
G	Audiencia General. Contiene poca o nada de violencia, nada de lenguaje fuerte, y poco o nada de diálogo o situaciones con contenido sexual.
8 ans +	8+ General - No recomendada para niños pequeños. Programación dirigida a la audiencia general, pero con ligero u ocasional contenido de violencia. Se recomienda supervisión de un adulto.
13 ans +	Programación no recomienda para niños menores de 13 años - Puede contener algunas escenas violentas que podrían asustar a los menores. Se recomienda enfáticamente supervisión de un adulto.
16 ans +	Programación no recomienda para menores de 16 años - Contiene frecuentes escenas de violencia o violencia intensa.
18 ans +	Programación solo para adultos - contiene escenas de violencia o de violencia extrema.

MENSAJE DE BLOQUEO

Si el V-Chip está activado y el programa excede el límite de clasificación ajustado por el usuario, aparecerá el mensaje de bloqueo y el sonido será desactivado. Si desea continuar viendo el programa introduzca su código secreto. Después de introducir el código, todos los bloqueos y clasificaciones son desactivados hasta apagar la televisión o hasta que todos los ajustes sean desactivados.

















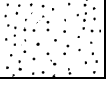

Nota: Si el código secreto es introducido para anular las clasificaciones, deberá reajustar todas las clasificaciones mediante reprogramación o apagando la TV.



ESPAÑOL

Cuadro de Localización de Fallas

Antes de solicitar servicio, establezca los síntomas y lleve a cabo las siguientes posibles soluciones.

SONIDO	IMAGEN	Soluciones
 Sonido Ruidoso	 Imagen Moteada	Ajuste la Ubicación y/o Conexión de la Antena Verificar las Conexiones de los Cables
 Sonido Ruidoso	 Imagen Múltiple / Corrimiento de color en imagen	Ajuste la Ubicación y la Conexión de la Antena Revise el Cable de Entrada de la Antena Verificar las Conexiones de los Cables
 Sonido Ruidoso	 Interferencia	Aleje la TV de los Aparatos Electrodomésticos, Luces, Vehículos y Equipo Médico
 Sin Sonido	 Imagen Normal	Aumente el Volumen Revise Mute (Mudo) Revise en el Menú de Audio: ALTAVOCES > SI Cambie el Canal
 Sonido Ruidoso	 Sin Imagen/Con Motas	Ajuste apropiadamente la modalidad de TV o del Cable Revise los Cables de la Antena
 Sin Sonido	 Sin Imagen	Revise que el Cable de Corriente este Enchufado a una toma de Corriente Activa Ajuste los Controles de Brillo y Audio Cambie el Canal Revise las Conexiones del Cable Programa el Control Remoto otra vez Revise la Operación de la Segunda Fuente de Video
 Sonido Normal	 Sin Color	Ajuste el Color Cambie el Canal
 Sonido Erróneo	 Imagen Normal	Revise en el menú de AUDIO que el Ajuste se encuentre en Estéreo o Mono, no en SPA
 Sonido Normal	 Imagen Distorsionada	Verifique el formato de la señal en la entrada por componentes.
 Sonido Normal	 Imagen Normal	Reemplace las Pilas del Control Remoto
Operación Intermitente del Control Remoto.		
Botones del panel de control frontal no funcionan.		El teclado puede estar bloqueado. Para desbloquear, presione ACTION y TV/VIDEO en el teclado frontal simultáneamente, luego presione ACTION y VOL ► simultáneamente.
El menú PICTURE está bloqueado.		Presione los botones ACTION y TV/VIDEO simultáneamente en el panel frontal, luego presione ACTION y ◀ VOL simultáneamente para desbloquear.

A

Ajuste del Reloj 16
Ajuste de Altavoces 17
Altos 17
Apagado por cronómetro 16
Audio 17
Autoencendido 15

B

Bajos 17
Balance 17
Bloqueo 17
Brillo 15

C

Canales 16
CC En Mudo 15
Modo de Cinema 15
Códigos de Componentes 10
Códigos para Componentes 11
Códigos para DBS 11
Códigos para Decodificador de Cable 11
Códigos para DVD 11
Códigos para Videocasetera 11
Color 15
Conexión de Cable / Antena 4
Conexión de la Videocasetera 6
Conexión del Amplificador de Sonido 7
Conexión del Decodificador de Cable 6
Conexión del Decodificador de Televisión Digital ó DVD 6
Conexiones de Cable Opcional 4
Conexiones de Equipo Opcional 6
Contraste 15
Cronómetro 16
Cuadro de Localización de Fallas 21
Cuidado y Limpieza 3

E

Especificaciones 3

F

Francés De Canada (V-chip) 20

H

Hora (Ajuste) 16

I

Idioma/Langue 5, 15
Imagen 15
Información del canal 15
Instalación 4
Instalación de Pilas en el Control Remoto 4

M

Mensaje de Bloqueo 20
Menú de Audio 17
Menú de Ajuste 15
Menú de Programación Inicial 5
Modo CC 15

N

Navegación del menú de iconos 14
Nitidez 16
Normal 16, 17

O

Operación de Decodificador de Cable 9
Operación de Componentes con el control remoto 9
Operación de DBS 9
Operación de DVD 9
Operación de una Videocasetera 9
Operación del Control Remoto 8, 12, 13
Operación del Menú de iconos 15
Operación del Menu V-CHIP 18

P

Panel de Control Frontal 7
Películas de EEUU (V-Chip) 19
Programa Automático 5, 15
Programa Manual 15
Programación de Canales 15
Programación del Control Remoto 10
Programación Sin código 10
Programas de EEUU (V-Chip) 18

R

Registro del Usuario 3

S

Sonido IA 17
SPA 17
Subtítulos 15

T

Tabla de Características 3
Tabla de Clasificación de Películas de EEUU 19
Tabla de Clasificaciones para el Frances de Canada 20
Tabla de Ingles de Canada 19
Tabla de Programas de EEUU 18
Tabla de Titulos 16
Temperatura de Color 16
Tiempo (Ajuste) 16
Tinte (Ajuste) 15
Titulos 16

U

Ubicación de la Televisión 4

	<p>ATTENTION</p> <p>RISQUE DE CHOCS ÉLECTRIQUES</p> <p>NE PAS OUVRIR</p>		<p>Le symbole de l'éclair dans un triangle équilatéral indique la présence d'une tension suffisamment élevée pour engendrer un risque de chocs électriques.</p>
<p>ATTENTION: Afin de prévenir le risque de chocs électriques, ne pas retirer les vis. Toute réparation devrait être confiée à un personnel qualifié.</p>			<p>Le point d'exclamation dans un triangle équilatéral indique que le manuel d'utilisation inclus avec l'appareil contient d'importantes recommandations quant au fonctionnement et à l'entretien de ce dernier.</p>

	<p>Le symbole d'isolation de Classe II (un carré dans un carré) indique que cet appareil a été évalué et testé pour être conforme aux exigences d'isolation de Classe II.</p>
---	---

ATTENTION: Afin de prévenir tout risque d'incendie ou de chocs électriques, ne pas exposer l'appareil à la pluie ou à une humidité excessive. Éviter également de placer des contenants avec du liquide, tel un vase, sur l'appareil.

MESURES DE SÉCURITÉ

1. Lire les mesures de sécurité.
2. Conserver les mesures de sécurité.
3. Respecter toutes les mises en garde.
4. Suivre toutes les directives.
5. Ne pas utiliser cet appareil près de toute source d'eau.
6. Nettoyer l'appareil avec un linge sec.
7. Ne pas bloquer les événements d'aération. Pour installer l'appareil, suivre les recommandations du fabricant.
8. Ne pas installer l'appareil près d'un appareil de chauffage tel qu'un radiateur, une cuisinière, un registre de chaleur ou tout dispositif émettant de la chaleur (y compris un amplificateur).
9. Ne pas invalider les caractéristiques de sécurité de la fiche polarisée ou avec mise à la terre. Une fiche polarisée possède deux lames dont une est plus large que l'autre. Une fiche avec mise à la terre possède deux lames plus une troisième lame pour la mise à la terre. La lame large ou la lame de mise à la terre sont conçues pour des raisons de sécurité. Si la fiche fournie ne peut pas être branchée dans votre prise secteur, consulter un électricien pour faire remplacer la prise.
10. Le fil d'alimentation doit être placé dans un endroit où il ne risque pas d'être piétiné ou écrasé. Faire particulièrement attention à ses extrémités de branchement, y compris sa fiche.
11. N'utiliser que les fils et accessoires recommandés par le fabricant.
12. N'utiliser que les chariots, tables ou supports recommandés par le fabricant, ou vendus avec l'appareil. L'appareil et son chariot doivent être déplacés avec soin afin de prévenir toute chute.
13. Pour une protection accrue pendant un orage, ou si l'appareil n'est pas utilisé pendant une période prolongée, s'assurer de débrancher le fil d'alimentation.
14. Confier l'appareil à un technicien qualifié dans les cas suivants. Si l'appareil, le fil d'alimentation ou la fiche ont été endommagés ; si un objet est tombé dans l'appareil ou si ce dernier a été mouillé ; si l'appareil a été exposé à la pluie ou à l'humidité ; s'il a été échappé ou s'il semble ne pas fonctionner normalement ou que son rendement laisse à désirer.



Renseignements importants

AVERTISSEMENT DU FCC: TOUTE MODIFICATION APPORTÉE À CE TÉLÉVISEUR QUI N'EST PAS EXPRESSÉMENT APPROUVÉE PAR MATSUSHITA ELECTRIC CORPORATION OF AMERICA PEUT CAUSER DES INTERFÉRENCES NUISIBLES LESQUELLES POURRAIENT ENTRAÎNER L'ANNULATION DU DROIT DE L'UTILISATEUR D'OPÉRER CET APPAREIL.

Risque pour l'environnement: Ce produit renferme un tube à rayons cathodiques ainsi que d'autres composants contenant du plomb. L'élimination de ce type de matériaux peut être réglementée dans certaines localités aux fins de protection de l'environnement. Pour des renseignements sur les modalités de recyclage ou d'élimination de ces produits, communiquez avec vos autorités locales.



La marque d'agrément ENERGY STAR[®], un symbole de reconnaissance de l'efficacité énergétique, a été créée par l'agence américaine de protection de l'environnement (EPA) et le ministère de l'Énergie des États-Unis pour aider les consommateurs à identifier les produits susceptibles de leur permettre de faire des économies et de protéger l'environnement par leur rendement énergétique élevé. Les appareils conformes aux normes ENERGY STAR[®] consomment, en général, moins d'énergie que les modèles ordinaires semblables.

RENSEIGNEMENTS IMPORTANTS À PROPOS DE L'UTILISATION DE JEUX VIDÉO, D'ORDINATEURS ET DE SOURCES D'IMAGES FIXES

MISE EN GARDE: Le marquage ou la rémanence de l'image causé par l'affichage prolongé d'une image fixe n'est pas le résultat d'une défektivité et n'est donc pas couvert par la garantie.

Le téléviseur est conçu pour afficher des images animées. L'affichage prolongé d'images fixes telles que des images au format "boîte aux lettres" sur un écran de télévision ordinaire (avec des bandes noires dans le haut et le bas), des images au format ordinaire (4:3) non recadrées sur un grand écran (avec des bandes sur chaque côté), des bandes de défilement dans le bas de l'écran, des motifs permanents de certains jeux vidéo, des panneaux de pointage fixes, des logos de canaux ultra lumineux et des motifs en ligne (Internet) ou répétitifs d'ordinateurs devrait être limité.

L'affichage prolongé d'images fixes peut endommager irrémédiablement le tube image, dommage qui prend la forme d'une image fantôme. Pour prévenir de tels dommages, il est recommandé de prendre les mesures suivantes:

- Ne pas afficher une image fixe pendant une période prolongée.
- Après usage, toujours couper le contact sur le téléviseur.

Lire ces instructions au complet avant d'utiliser l'appareil.

Le contenu du présent manuel peut être modifié sans préavis.

Copyright 2004. Matsushita Electric Corporation of America. Tous droits réservés.

Toute reproduction ou distribution non autorisée constitue une violation de la loi sur les droits d'auteur.

Table des matières

Félicitations	3	Fonctionnement de la télécommande	8
Dossier du client.....	3	Utilisation par télécommande	9
Entretien et nettoyage.....	3	Programmation de la télécommande.....	10
Spécifications.....	3	Programmation sans code.....	10
Table des caractéristiques	3	Codes des appareils.....	10
Installation	4	Navigation au menu à icônes.....	12
Emplacement du téléviseur.....	4	Fonctionnement avec menus à icônes	13
Branchement de sources auxiliaires	4	Réglage	13
Cordon d'alimentation	4	Image.....	13
Câble / antenne.....	4	Minuterie.....	14
Installation des piles.....	4	Canaux	14
Réglage initial.....	5	Audio.....	15
Branchement d'appareils auxiliaires	6	Blocage.....	15
Branchement à un magnétoscope	6	Fonctionnement de la puce antiviolence	16
Branchement à un câblesélecteur.....	6	Guide de dépannage	19
Branchement d'un décodeur de télévision numérique (DTV-STB) / lecteur DVD	6	Index.....	20
Branchement à un amplificateur audio.....	7		
Panneau avant des commandes.....	7		

Nota: Les renseignements sur la garantie et les centres de service se trouvent à la fin de ce manuel.

Félicitations

Votre nouveau moniteur / téléviseur comporte un châssis à semi-conducteurs conçu pour vous procurer de longues années d'agrément. Les tests sévères auxquels il a été soumis et les réglages de précision dont il a fait l'objet sont garantis d'un rendement optimal.

Dossier du client

Les numéros de modèle et de série sont inscrits sur le panneau arrière de l'appareil. Veuillez les noter dans l'espace ci-dessous et conserver ce manuel comme registre de votre achat. Cela en facilitera l'identification en cas de perte ou de vol.

Numéro de modèle

Numéro de série

Entretien et nettoyage

Écran (couper le contact)

- Nettoyer l'écran avec un chiffon doux humecté d'eau savonneuse ou de nettoyant à vitres.
- NE JAMAIS UTILISER DE NETTOYANTS ABRASIFS.
- Éviter toute humidité excessive et bien essuyer.

ATTENTION: Ne pas vaporiser de produit nettoyant directement sur l'écran.

Coffret et télécommande

- Nettoyer le coffret et la télécommande avec un chiffon humide ou humecté d'eau savonneuse.
- Éviter toute humidité excessive et bien essuyer.
- Ne jamais utiliser de benzène, de solvant ou de produits à base de pétrole.

Spécifications

Les spécifications peuvent être modifiées sans préavis.

Alimentation	
CT-32E14 (2,4A) CT-32E14U (2,4A)	120 V c.a., 60 Hz
Bloc d'accord - 181	VHF-12; UHF-56; Câble-113
Prises d'entrée vidéo	1 V c.-à-c., 75 ohms, prises de type phono
Prises d'entrée audio	500 mV eff. 47 kilohms
Prises de sortie audio	0 – 2,0 V eff. 4,7 kilohms
Prise d'entrée vidéo composante	75 ohms, prise de type phono
Prise d'entrée S-Vidéo	Connecteur S-Vidéo (Y-C)

Table des caractéristiques

MODÈLE	CT-32E14
CARACTÉRISTIQUES	
LANGUE D'AFFICHAGE DES MENUS (ANG/ESP/FR)	•
BANNIÈRE DES CANAUX	•
RÉGLAGE POUR SIGNAL VIDÉO	•
OMISSION D'ENTRÉE VIDÉO	•
SOUS-TITRES	•
PUCE ANTIVIOLENCE	•
NORMALISATION VIDÉO	•
NORMALISATION AUDIO	•
STÉRÉO	•
SON IA	•
GRAVES/AIGUS/ÉQUILIBRE	•
SON AMBIOPHONIQUE	•
PRISES D'ENTRÉE A/V (ARRIÈRE/AVANT)	3 (2/1)
PRISE DE SORTIE AUDIO	•
PRISE D'ENTRÉE S-VIDÉO	•
PRISE D'ENTRÉE VIDÉO COMPOSANTE	•
PRISE DE CASQUE D'ÉCOUTE	•

Installation

Emplacement du téléviseur

Suivre ces recommandations avant de déterminer l'emplacement du téléviseur.

- Protéger l'appareil contre les rayons solaires, un éclairage intense et les reflets.
- Protéger l'appareil contre la chaleur ou l'humidité. Une aération insuffisante pourrait provoquer un dérangement des composantes internes.
- Un éclairage fluorescent peut réduire la portée de la télécommande.
- Éviter de placer le téléviseur près d'un appareil dégageant un champ magnétique, notamment des moteurs, des ventilateurs ou des haut-parleurs externes.

ATTENTION: Ne placer ce téléviseur que sur un meuble ou support recommandé par le fabricant ou vendu avec l'appareil. Déplacer avec précaution tout support à roulettes portant l'appareil afin d'éviter toute blessure que pourrait causer le basculement du support et(ou) du téléviseur. Pour la protection des enfants, s'assurer que le téléviseur est placé sur un meuble stable ne pouvant être basculé, poussé ou tiré et empêchant tout enfant de monter ou de s'asseoir dessus. La chute d'un téléviseur peut provoquer des blessures graves, voire la mort.



CT-32E14, CT-32E14U:

ATTENTION: N'utiliser que le meuble TY32E14T de Panasonic avec ce téléviseur. L'utilisation d'un autre meuble (ou chariot) pourrait causer une instabilité susceptible de provoquer des blessures.

Branchement de sources auxiliaires

Les branchements à d'autres appareils devraient être faits avec des câbles audio et vidéo blindés. Pour de meilleurs résultats:

- Utiliser des câbles coaxiaux blindés de 75 ohms.
- Utiliser les prises d'entrée et de sortie correspondant aux appareils auxiliaires.
- Afin de réduire le risque d'interférence, éviter d'utiliser des câbles longs.

Cordon d'alimentation

ATTENTION: AFIN DE PRÉVENIR TOUT RISQUE D'ÉLECTROCUTION, INSÉRER À FOND LA LAME LA PLUS LARGE DE LA FICHE DANS LA FENTE LA PLUS LARGE DE LA PRISE. NE PAS UTILISER UNE PRISE DANS LAQUELLE LA LAME POLARISÉE NE PEUT ÊTRE INSÉRÉE COMPLÈTEMENT.

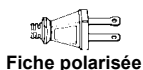

PLACER LE CORDON D'ALIMENTATION DANS UN ENDROIT OÙ IL NE RISQUE PAS D'ÊTRE PIÉTINÉ, COINCÉ, ÉCRASÉ, PLIÉ, ETC. FAIRE PARTICULIÈREMENT ATTENTION À SES EXTRÉMITÉS, FICHES ET PRISES COMPRISES.

Câble / antenne

Pour une bonne réception des canaux VHF/UHF, le branchement à une antenne ou à la câblodistribution est nécessaire.

Branchement à la câblodistribution

Brancher le téléviseur au câble de la compagnie de câblodistribution. Ne serrer qu'à la main. L'utilisation de tout outil (une pince, par exemple) pour serrer peut causer des dommages.

Câble de la compagnie de câblodistribution

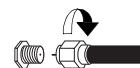

VHF/UHF 75-ohms (sur le panneau arrière)

Nota: Il peut être nécessaire d'utiliser un câblesélecteur pour assurer une réception de qualité optimale. Pour des renseignements sur la compatibilité, consulter la compagnie de câblodistribution.

Branchement à une antenne

- Pour une bonne réception des canaux VHF/UHF, le branchement à une antenne est nécessaire. Une antenne extérieure donnera de meilleurs résultats.

Câble d'antenne

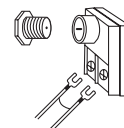

Nota: Le mode câble est implicitement réglé en usine. Pour sélectionner le signal de la télédiffusion (antenne), choisir le mode TÉLÉ sous la rubrique PROG. CANAL du menu SET UP (RÉGLAGE).

Installation des piles de la télécommande

Utiliser deux piles AA:

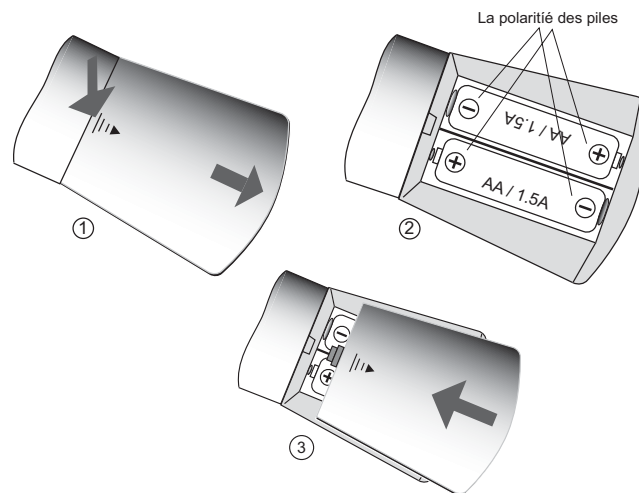

Marche à suivre

1. Rensserser la télécommande pour qu'elle soit face en bas. Pour retirer le couvercle du logement des piles, appuyer sur l'indication et glisser dans la direction de la flèche.
2. Installer les piles en respectant les polarités (+) et (-).
3. Remettre le couvercle en place.

Nota: Une installation incorrecte peut occasionner une fuite et endommager la télécommande.

Précautions à prendre

- Remplacer les 2 piles à la fois.
- Ne pas utiliser des piles de types différents (carbone zinc avec alcalines).
- Ne pas recharger, court-circuiter, démonter, chauffer ou jeter au feu les piles.

Réglage initial

Pour faciliter l'utilisation, un menu d'auto-réglage initial apparaît à l'écran lors de la mise en marche initiale de l'appareil. Selon les besoins, suivre les directives pour régler les fonctions.

IDIOMA/LANGUE

Pour sélectionner l'affichage des menus en anglais, français ou espagnol.

Marche à suivre

- Appuyer sur la touche **VOL** ► pour sélectionner ENGLISH, ESPAÑOL ou FRANÇAIS.

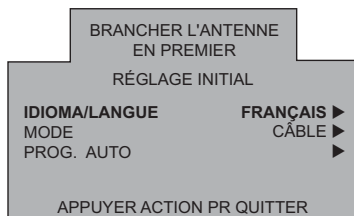

MODE

Pour sélectionner le mode TÉLÉ (antenne) ou CÂBLE selon la source du signal.

Marche à suivre

- Appuyer sur la touche **VOL** ► pour sélectionner TÉLÉ ou CÂBLE.

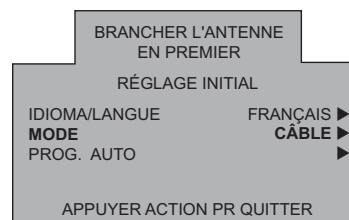

PROG. AUTO (Programmation automatique)

Pour programmer automatiquement tous les canaux disponibles reçus par l'entrée de RF.

Marche à suivre

- Appuyer sur la touche **VOL** ► pour amorcer la programmation automatique.

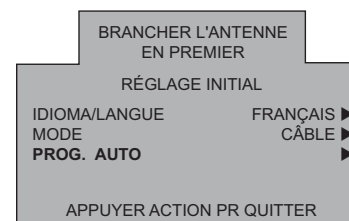

Branchement d'appareils auxiliaires

Nota: La télécommande doit avoir été programmée avec les codes fournis afin de permettre le fonctionnement d'un appareil auxiliaire. Voir à la page 10 pour la marche à suivre pour la programmation de la télécommande.

Branchement à un magnétoscope

Des magnétoscopes, lecteurs de vidéodisques, consoles de jeu et récepteurs DSS peuvent également être branchés aux prises d'entrée vidéo. Se reporter au manuel de l'utilisateur afférent à l'appareil utilisé.

Nota: La prise d'entrée VIDEO 1 est une prise double fonction. Elle est surtout destinée au branchement de sources d'images 480i tel un lecteur DVD avec prises de signal vidéo composante Y P_B P_R et prises audio des canaux gauche et droit. Toutefois, elle peut aussi servir pour la connexion de sources vidéo à signal composite tel un magnétoscope n'utilisant que la prise Y/Vidéo et les prises audio des canaux gauche et droit. Un message à l'écran identifie la source: composant ou vidéo.

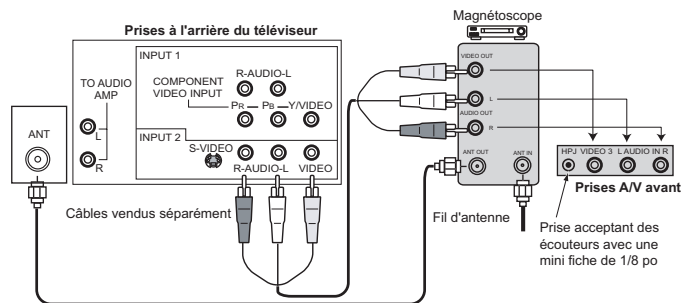

Marche à suivre

- Brancher l'équipement de la manière indiquée aux prises d'entrée audio/vidéo du panneau avant ou du panneau arrière.

Nota: Ne pas faire acheminer simultanément le signal S-Vidéo et vidéo vers l'entrée 2. Si les deux prises sont connectées en même temps, le signal sera brouillé. Utiliser uniquement le signal S-Vidéo ou vidéo.

- Sélectionner le mode vidéo en appuyant sur la touche **TV/VIDEO**.
- Faire fonctionner l'appareil branché conformément aux instructions du fabricant.

Branchement à un câblosélecteur

Suivre le diagramme ci-dessous lors du branchement d'un câblosélecteur seulement au téléviseur.

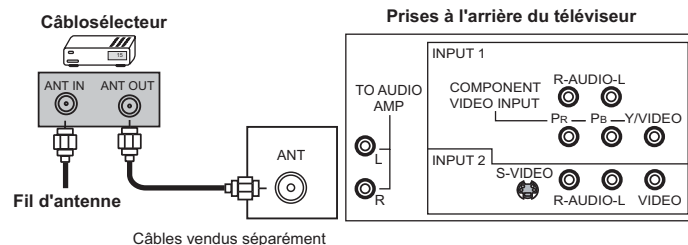

Marche à suivre

- Sur le téléviseur, syntoniser le canal 3 ou 4, selon le réglage sur le câblosélecteur.
- À l'aide du câblosélecteur, syntoniser le canal désiré.

Branchement d'un décodeur de télévision numérique (DTV-STB) / lecteur DVD

Utiliser ce schéma de raccordement comme référence pour connecter un décodeur DTV-STB Panasonic au téléviseur.

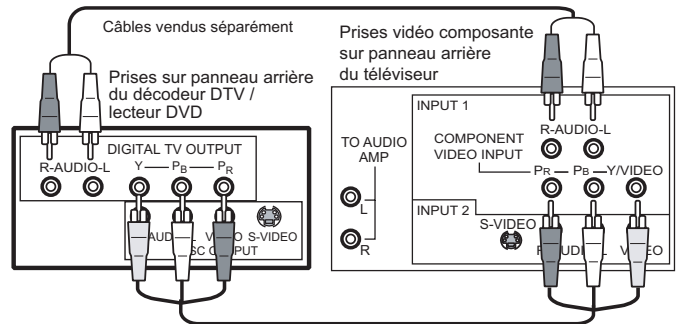

Nota:

- Il y a trois entrées vidéo : Y, P_B et P_R. Les signaux composants séparés de couleur fournissent la luminance et l'analyse chromatique. Utiliser les prises d'entrée audio gauche (L) et droite (R).
- Sélectionner le mode de sortie **480i** sur le décodeur DTV-STB. Le téléviseur ne peut recevoir que les signaux **480i**. Il y aura distorsion de l'image lors de la sélection d'un autre format (ex. 480p, 720p ou 1080i).

Branchement à un amplificateur audio (TO AUDIO AMP)

Pour faire l'écoute sur une chaîne stéréo, relier le téléviseur à la prise d'entrée d'un amplificateur audio externe.

Nota: Les prises "TO AUDIO AMP" ne peuvent être utilisées pour le branchement direct de haut-parleurs externes.

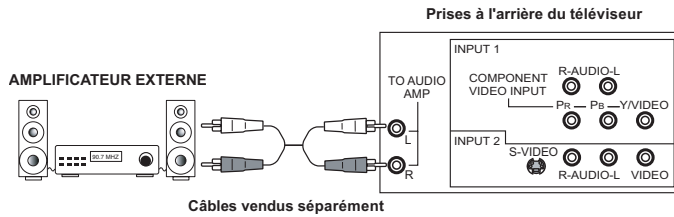

Réglages audio

- Sélectionner HAUT-PARLEURS EF au menu AUDIO.
- Régler le volume sur l'amplificateur à son plus bas niveau.
- Régler le volume sur le téléviseur au niveau voulu.
- Régler le volume sur l'amplificateur à un niveau correspondant à celui sur le téléviseur.
- Sélectionner HAUT-PARLEUR H/CIRCUIT-SORTIE AUDIO VARIABLE au menu AUDIO.
- Le réglage du volume, des graves, des aigus et de l'équilibre ainsi que la commande de sourdine (COUPURE SON) sont maintenant contrôlés au moyen des commandes du téléviseur.

Nota: Sélectionner HAUT-PARLEURS H/CIRCUIT-SORTIE AUDIO FIXE pour commander les fonctions audio sur l'amplificateur externe.

Panneau avant des commandes

Utiliser le panneau avant de l'appareil pour contrôler le téléviseur sans la télécommande ou pour accéder aux prises d'entrée audio/vidéo lors du branchement d'appareils auxiliaires.

Marche à suivre

- Appuyer sur TV/VIDEO pour sélectionner le mode d'entrée VIDEO 3.

Nota: Le panneau avant des commandes peut être utilisé pour accéder aux menus et commuter entre les modes vidéo lorsque la télécommande n'est pas disponible.

Fonctionnement de la télécommande

FRANÇAIS

POWER

 Appuyer pour établir ou couper le contact.

 Appuyer pour sélectionner le fonctionnement télécommandé.

ACTION

 Appuyer pour accéder aux menus.

MUTE

 Appuyer pour couper le son. Appuyer pour mettre le décodeur de sous-titres (CC) en ou hors fonction.

TV/VIDEO

 Appuyer pour sélectionner le mode télé ou vidéo.

MENU

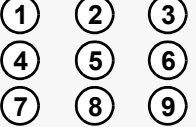
 Appuyer pour accéder aux menus DBS ou DVD.

 Appuyer sur une touche numérique pour sélectionner un canal.

R-TUNE

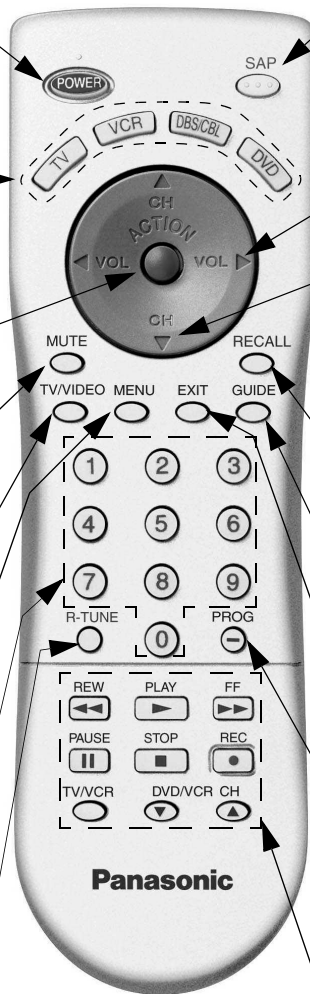
 Appuyer pour revenir au canal précédemment capté ou le mode vidéo.



EUR7613ZB0

SAP



 Appuyer pour capter la piste sonore alternative.



 Appuyer pour régler le niveau sonore et se déplacer au sein des menus.









 Appuyer pour sélectionner le canal et pour se déplacer au sein des menus.

RECALL

 Appuyer pour afficher l'heure, le numéro du canal, l'état de la minuterie-sommeil et d'autres options.

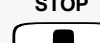
GUIDE

 Touche de fonctions pour récepteur DBS
EXIT

 Touche de fonctions pour récepteur DBS

PROG

 Appuyer pour entrer le numéro mineur d'un numéro de canal composé (mode DBS seulement).

REW 	PLAY 	FF 
PAUSE 	STOP 	REC 
TV/VCR 	DVD/VCR CH 	

Touches de fonctions d'appareil auxiliaire

Utilisation par télécommande

Nota: Voir à la page 10 pour la marche à suivre pour la programmation de la télécommande.

Utilisation d'un magnétoscope

Programmation de la télécommande pour utilisation avec un magnétoscope.

Action désirée	Appuyer sur
Mise sous/hors tension	
Sélection du mode d'entrée pour magnétoscope	
Changement de canal (ordre croissant/décroissant)	
Enregistrement	
Lecture	
Arrêt	
Avance accélérée	
Rebobinage	
Pause	
Sélection du mode TV/VCR	
Affichage magnétoscope	

Utilisation d'un câblosélecteur

Programmation de la télécommande pour utilisation avec un câblosélecteur.

Action désirée	Appuyer sur
Mise sous/hors tension	
Sélection de canal	
Changement de canal (ordre croissant/décroissant)	
Retour au canal précédent	

Utilisation d'un récepteur DBS

Programmation de télécommande pour utilisation avec DBS.

Action désirée	Appuyer sur
Mise sous/hors tension	
Navigation au menu / Changement de canal (ordre croissant/décroissant)	
Navigation au menu	

Action désirée	Appuyer sur
Piste audio du décodeur	
Affichage du menu DBS	
Sélection de canal	
Renseignements sur le programme	
Retour au canal précédent	
Sélection de la page suivante/précédente	
Quitter les menus	
Affichage du guide de programmation	
Numéros de canal secondaire	

Utilisation d'un lecteur DVD

Programmation de la télécommande pour utilisation avec un lecteur DVD.

Action désirée	Appuyer sur
Mise sous/hors tension	
Sélection	
Navigation au menu	
Affichage DVD	
Sélection Chapitre	
Affichage du menu DVD	
Saut/recherche arrière	
Saut/recherche avant	
Enregistrement	
Titre	
Lecture	
Ouverture/fermeture	
Arrêt	
Retour	
Pause	
Chapitre +/-	

Programmation de la télécommande

La télécommande universelle peut être programmée pour commander le fonctionnement d'appareils d'autres marques à l'aide des touches de fonctions VCR, DVD, CABLE, ou DBS. Suivre l'une des procédures de programmation données ci-dessous.

Appareil	Contrôle	Réglage par défaut
Téléviseur	Téléviseur (Panasonic seulement)	Codes des téléviseurs Panasonic
Magnétoscope	Magnétoscope (Préréglé)	Codes des magnétoscopes Panasonic
Récepteur DBS/ Câblodélecteur	Récepteur DBS/Câblodélecteur (Préréglé)	Codes des récepteurs DBS Panasonic
Lecteur DVD	Lecteur DVD (Préréglé)	Codes des lecteurs DVD Panasonic

Nota: Déterminer la marque de l'appareil et identifier le code dans les tableaux des codes (situés à la page 11).

Marche à suivre

1. S'assurer que l'appareil auxiliaire est branché et que le contact est établi.
2. Couper le contact sur l'appareil auxiliaire.
3. Appuyer simultanément sur les touches **ACTION** et **POWER** pendant **au moins 5 secondes**. Après environ 5 secondes, les touches de modes éclairées (identifiant les appareils) clignotent. Relâcher les touches ACTION et POWER.
4. Appuyer sur la touche de la télécommande correspondant à l'appareil auxiliaire utilisé (VCR, DVD, CABLE ou DBS). La touche de l'appareil auxiliaire sélectionné demeure allumée tandis que toutes les autres s'éteignent.
5. Entrer le code à 3 chiffres à l'aide des touches numériques de la télécommande (touches 0 ~ 9). La touche correspondant à l'appareil sélectionné clignote deux fois.
6. Appuyer sur la touche **POWER** de la télécommande pour vérifier le fonctionnement. Si la programmation a réussi, le contact sera établi sur l'appareil auxiliaire, puis la touche lui correspondant clignotera deux fois avant de s'éteindre.

Nota: Si le contact ne peut être établi avec la télécommande, recommencer les étapes 3 à 6 en faisant appel à un autre code (certaines marques possèdent plus d'un code). Si un mauvais code est entré ou que l'entrée prenne plus de 30 secondes, la programmation n'aura pas lieu.

Sans code

Cette procédure, nommée "méthode séquentielle", essaie tous les codes.

1. S'assurer que l'appareil auxiliaire est branché et que le contact est établi.
2. Couper le contact sur l'appareil auxiliaire.

3. Appuyer simultanément sur les touches **ACTION** et **POWER** pendant **au moins 5 secondes**. Après environ 5 secondes, les touches de modes éclairées (identifiant les appareils) clignotent. Relâcher les touches ACTION et POWER.
4. Appuyer sur la touche de la télécommande correspondant à l'appareil auxiliaire utilisé. La touche de l'appareil auxiliaire sélectionné demeure allumée tandis que toutes les autres s'éteignent.
5. Appuyer sur la touche **POWER** pour mettre la télécommande dans le mode programmation.
6. Orienter la télécommande vers l'appareil auxiliaire.
7. Appuyer sur la touche **VOL ►** (la touche de mode clignote trois fois), puis appuyer sur la touche **POWER** de la télécommande pour vérifier si l'appareil peut être mis en marche. Répéter la procédure jusqu'à ce que le bon code soit trouvé. Si la programmation a réussi, le **contact sera établi** sur l'appareil.

Nota: Sur chaque pression de la touche **VOL ►**, attendre que la touche correspondant à l'appareil auxiliaire clignote deux fois avant d'appuyer sur POWER.

8. Après que le contact a pu être établi sur l'appareil, appuyer sur la touche **ACTION** pour mémoriser le code entré. La touche de mode clignote alors deux fois.

Nota: Plusieurs essais pourraient être nécessaires avant de trouver le bon code. Si un code a été manqué, appuyer sur **◀ VOL**, puis sur **POWER** pour vérifier si le contact peut être établi.

Codes des appareils

La télécommande universelle peut servir à commander le fonctionnement de nombreux appareils après avoir entré un code. La mémoire des codes étant limitée, certains appareils peuvent ne pas être télécommandés. La télécommande universelle n'est pas conçue pour commander la totalité des fonctions offertes sur tous les appareils.

Inscrire les numéros de code des appareils dans ces cases. Ils serviront de référence si la télécommande devait être reprogrammée.

Magnétoscope	Câblodélecteur	Récepteur DVD
<input type="text"/> <input type="text"/> <input type="text"/>	<input type="text"/> <input type="text"/> <input type="text"/>	<input type="text"/> <input type="text"/> <input type="text"/>
Récepteur DBS		
<input type="text"/> <input type="text"/> <input type="text"/>		

Codes des appareils (suite)

Codes pour magnétoscopes	
Marque	Code
Admiral	335
Aiwa	332
Akai	314, 315, 316, 329
Audio Dynamic	311, 339
Bell & Howell	305, 313
Broksonic	320, 326
Canon	323, 325
CCE	343
Citizen	306
Craig	305, 306, 329
Curtis Mathes	324, 345
Daewoo	301, 324, 343
DBX	310, 311, 339
Dimensia	345
Emerson	303, 319, 320, 325, 326, 343
Fisher	305, 307, 308, 309, 313
Funai	320, 326, 334
GE	324, 333, 345
Goldstar	306
Gradiente	334
Hitachi	300, 323, 345
Instant Replay	323, 324
Jensen	339
JVC	310, 311, 334, 339
Kenwood	306, 310, 311, 339
LXI	300, 305, 306, 307, 308, 309
Magnavox	323, 324, 331
Marantz	310, 311, 339
Marta	306
Memorex	309, 324
MGA	338, 340, 341, 347, 348
Minolta	300, 345
Mitsubishi	338, 340, 341, 347, 348
Multitech	304, 347
NEC	310, 311, 334, 339
Olympic	323, 324
Optimus	306, 321, 328, 335
Orion	320, 326
Panasonic	321, 322, 323, 324
J.C. Penney	300, 305, 310, 311, 324, 339, 345
Pentax	300, 311, 345
Philco	320, 323, 324, 326, 331, 343
Philips	323, 324, 331
Pioneer	323

Codes pour magnétoscopes (suite)	
Marque	Code
Proscan	300, 301, 302, 323, 324, 331, 333, 345, 346
Quasar	321, 322, 323, 324
Radio Shack	305, 309, 324, 333, 336, 340
RCA	300, 301, 302, 323, 324, 331, 333, 345, 346
Realistic	305, 309, 324, 336, 340
Samsung	302, 304, 333
Sansui	320, 326, 339, 352
Sanyo	305, 309, 313
Scott	301, 302, 304, 309, 320, 326, 338, 340, 347, 348
Sears	300, 305, 306, 307, 308
Sharp	335, 336
Shintom	317
Signature 2000	335
Singer	337
Sony	328, 329, 330
Sylvania	331, 324, 331
Tashiro	306
Tatung	310, 311, 339
Teac	310, 311, 339
Technics	321, 322, 323, 324
Teknika	324
Toshiba	301, 346
Vector Research	311
Wards	306, 309, 335, 336, 344
Yamaha	305, 310, 311, 339
Zenith	306, 344

Codes pour câblesélecteurs	
Marque	Code
ABC	224
Archer	225, 232
Cableview	205, 232
Citizen	205, 222
Curtis	212, 213
Diamond	224, 225, 232
Eagle	229
Eastern	234
GC Brand	205, 232
Gemini	222
General Instrument/ Jerrold	211, 219, 220, 221, 222, 223, 224, 225, 226, 227
Hamlin	212, 218, 240, 241, 242, 245
Hitachi	203, 224
Macom	203, 204, 205
Magnavox	233
Memorex	230
Movietime	205, 232
Oak	202, 237, 239
Panasonic	209, 210, 214
Philips	206, 207, 228, 229, 230
Pioneer	201, 216
Pulsar	205, 232
Puser	232
RCA	215
Realistic	232
Regal	212, 218, 240, 241, 242, 245
Regency	234
Rembrandt	205, 232, 237
Samsung	205
Scientific Atlanta	211, 212, 213
Slmark	201, 205
Sprucer	205, 210
Stargate	205, 232
Televue	201, 205
Texscan	244
Tocom	235
Toshiba	204
Unika	225, 232
Universal	222, 232
Videoway	206
Viewstar	229, 230
Zenith	200, 217
Zenith / Drake Satellite	200

Codes pour récepteurs DBS	
Marque	Code
Dish Network (EchoStar)	105, 115, 116
Echo Star	105
Express VU	105, 115
G.E.	106
G.I. (General Instrument)	108
Gradiente	114
Hitachi	103, 111, 112
HNS (Hughes)	103
Magnavox	101, 102
Panasonic	104
Philips	101, 102
Primestar	108
Proscan	106, 109, 110, 113
RCA	106, 109, 110, 113
Sony	107
Star Choice	103, 108
Toshiba	100
Uniden	101, 102
Zenith	127

Codes pour lecteurs DVD	
Marque	Code
Denon	100
Ferguson	101
JVC	109
Mitsubishi	105
Nordmende	101
Panasonic	100
Philips	103
Pioneer	102
RCA	101
Saba	101
Samsung	110
Sharp	108
Sony	104
Technics	100
Thomson	101
Toshiba	103
Yamaha	100
Zenith	107

Navigation au menu à icônes

Appuyer sur



pour afficher les icônes.

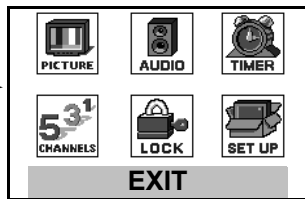

Appuyer sur

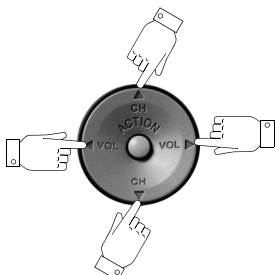

pour afficher l'icône désirée.

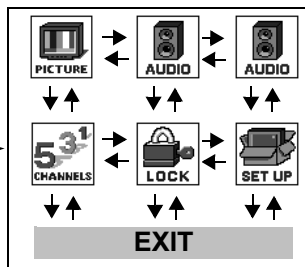

Appuyer sur



pour afficher les rubriques de l'icône sélectionnée.

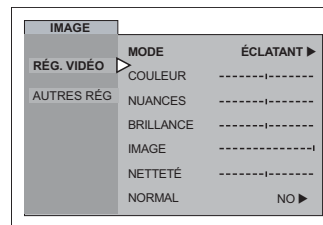

Appuyer sur



pour sélectionner la rubrique, puis appuyer VOL ►.

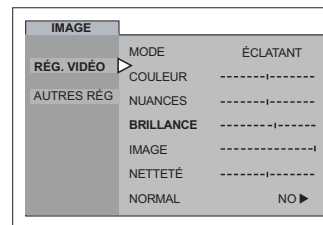

Appuyer sur



pour modifier ou activer la fonction.

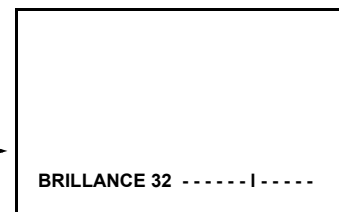

Appuyer sur



à plusieurs reprises pour quitter les menus.



IMAGE NORMALE

FRANÇAIS

Fonctionnement avec menus à icônes

Nota: Voir à la page 12 pour la marche à suivre pour la navigation au menu à icônes.

RÉGLAGE

IDIOMA/LANGUE

- MODE - Sélectionner IDIOMA/LANGUE et FRANÇAIS, ESPAÑOL ou ENGLISH pour changer la langue d'affichage.

Nota: Lorsque Mode est en surbrillance, appuyer sur **VOL ▶** pour sélectionner FRANÇAIS, ESPAÑOL ou ENGLISH.

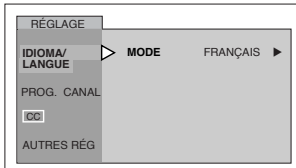

PROG. CANAL (PROGRAMMATION DES CANAUX)

Nota: Lorsque la rubrique désirée est en surbrillance, appuyer sur **VOL ▶** pour la sélectionner ou l'activer.

- MODE - MODE télé (antenne) ou le mode câble selon la source du signal.
- PROG. AUTO - Pour programmer automatiquement tous les canaux disponibles par l'entrée de RF.
- PROG MANUELLE - Pour ajouter ou supprimer manuellement les canaux.

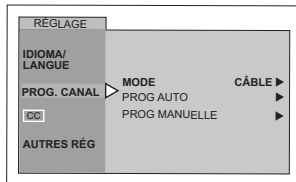

Nota: Utiliser les touches numériques de la télécommande pour entrer les chiffres du canal dans le sous-menu de la programmation manuelle.

CC (Sous-titres)

Ce téléviseur incorpore un décodeur qui fournit une description visuelle de la portion audio. Le programme diffusé doit comporter ce signal afin de permettre l'affichage des sous-titres. Les sous-titres sont affichés sous la forme de texte (lettres en couleur ou blanches sur fond noir). Cela permet la lecture du dialogue de l'émission ou de toute information.

Nota: Lorsque la rubrique désirée est en surbrillance, appuyer sur **VOL ▶** pour la sélectionner.

- CC** EF MUET - L'affichage des sous-titres est mis automatiquement en fonction lorsque la touche MUTE de la télécommande est pressée. Pour mettre hors fonction, appuyer de nouveau sur la touche MUTE.

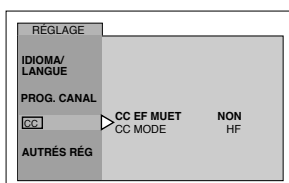

- CC** MODE - Mettre les sous-titres en fonction en sélectionnant un des modes suivants.
 - HORS FONCTION - Lorsque les sous-titres ne sont pas désirés.
 - C1 - Pour afficher l'information vidéo (maximum de 4 lignes affichées à l'écran afin de ne pas obstruer l'image). Les sous-titres peuvent être dans n'importe quelle langue.
 - C2 - Autres modes pour afficher l'information vidéo.

Nota: Le mode C1 est recommandé pour l'affichage des sous-titres.

AUTRES RÉGLAGES

Nota: Lorsque la rubrique désirée est en surbrillance, appuyer sur **VOL ▶** pour la sélectionner ou l'activer.

- CONTACT AUTO - Sélectionner EF pour que le téléviseur se mette en fonction en même temps que le câblesélecteur ou les autres appareils. Lorsque ce fonction est activée, la fonction Minuterie n'est pas disponible.
- BANNIÈRE CA - Sélectionner EF pour afficher les informations sur les canaux et la classification lors d'un changement de canal ou sur pression de la touche RECALL.

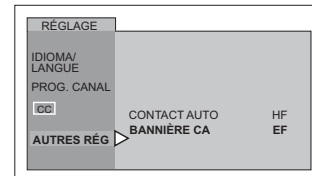

IMAGE

RÉGLAGES VIDÉO

Nota: Lorsque la rubrique désirée est en surbrillance, appuyer sur **VOL ▶** pour sélectionner ou modifier les caractéristiques.

- MODE - Permet de choisir un des trois modes pré-réglés d'image selon le visionnement. Le réglage de la température de la couleur sera également modifié lorsque cette fonction est activée.
 - ÉCLATANT - Réglage par défaut. Pour une image à haut contraste et netteté pour le visionnement dans une pièce bien éclairée.
 - STANDARD - Réglage recommandé lors du visionnement avec éclairage tamisé.
 - CINÉMA - Sélectionner ce mode lors du visionnement de films dans une pièce sombre pour obtenir l'ambiance d'une salle de cinéma.

Nota: Chaque mode possède ses propres réglages de l'image (couleur, nuances, brillance, image et netteté).

- COULEUR - Réglage de la densité chromatique.
- NUANCES - Réglage pour l'obtention d'une teinte naturelle.
- BRILLANCE - Réglage des parties sombres pour des détails mieux démarqués.
- IMAGE - Réglage des parties claires.
- NETTETÉ - Réglage pour des détails mieux définis.
- NORMAL - Rétablissement des réglages implicites.

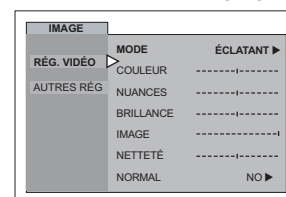

AUTRES RÉGLAGES

Mettre AUTRES RÉG en surbrillance et appuyer sur VOL ► pour afficher les caractéristiques du sous-menu.

Nota: Lorsque la rubrique désirée est en surbrillance, appuyer sur VOL ► pour la sélectionner ou l'activer.

- ☐ TEMP. COUL. - Pour accentuer ou atténuer au goût la teinte rouge ou bleue de l'image.

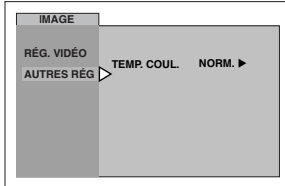

MINUTERIE

SOMMEIL

- ☐ NBRE D'HEURES? - Sélectionner la mise hors contact après 30, 60, 90 minutes. Sélectionner NON pour mettre la minuterie hors fonction.

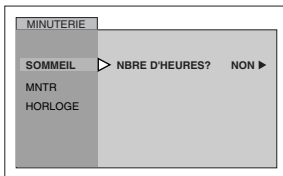

MINUTERIE

Sélectionner la minuterie pour mettre le téléviseur en et hors marche à la heure préréglée, au canal de son choix, aux jours voulus. L'horloge doit avoir été réglée pour utiliser les fonctions de la minuterie.

Marche à suivre

- Utiliser les touches VOL ► et CH ▼ pour régler le jour, l'heure de mise en et hors marche et le numéro de canal, puis utiliser VOL ► pour activer la fonction.

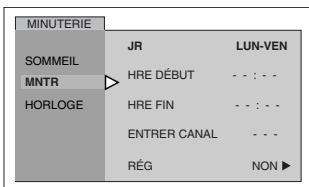

Nota:

- Le contact est automatiquement coupé après 90 minutes si la mise en marche a été activée par la fonction MINUTERIE. Si l'heure de mise hors fonction a été programmée ou qu'une touche est pressée, la coupure automatique après 90 minutes est annulée.
- La fonction MINUTERIE peut fonctionner avec le téléviseur sous ou hors tension. À l'heure programmée, le téléviseur syntonise le canal présélectionné.

HORLOGE

- ☐ HEURE - Pour régler l'heure du jour.
- ☐ JOUR - Pour régler le jour de la semaine.

Marche à suivre

Nota: Utiliser les touches ◀ VOL, VOL ► et CH ▼ pour régler l'heure et le jour.

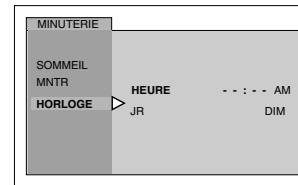

CANAUX

SIGLE

- ☐ SIGLE MANUEL - Permet d'assigner un sigle et des chiffres manuellement.

Nota: Utiliser les touches numériques de la télécommande pour sélectionner les canaux désirés. (Utiliser un guide télé comme référence.)

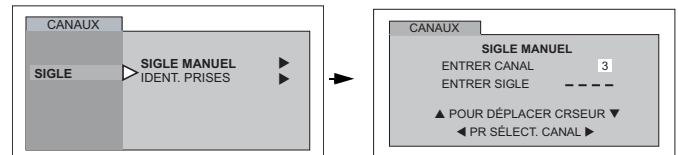

- ☐ IDENT. PRISES - Pour identifier les branchements d'entrées vidéo aux fins d'affichage.

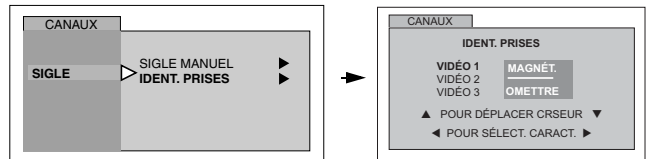

Marche à suivre

- Appuyer sur la touche VOL ► pour afficher le menu suivant.
- Appuyer sur les touches CH ▲ ou CH ▼ pour déplacer le curseur.
- Appuyer sur les touches ◀ VOL ou VOL ► pour sélectionner l'identification désirée. (Voir le tableau ci-dessous)

Tableau d'identification des prises

IDENTIFICATIONS	UTILISATIONS
MAGNÉT.	Sélectionner lors du raccordement d'un magnétoscope à l'entrée vidéo.
DVD	Sélectionner lors du raccordement d'un lecteur DVD à l'entrée vidéo.
OMETTRE	Sélectionner pour sauter une entrée vidéo non utilisée lors d'une pression sur la touche TV/VIDEO.
CÂBLE	Sélectionner lors du raccordement d'un câblesélecteur à l'entrée vidéo.
DBS	Sélectionner lors du raccordement d'un appareil SRD (DBS) (satellite de radiodiffusion directe) à l'entrée vidéo.
DÉCO. TVN	Sélectionner lors du raccordement d'un décodeur de télé numérique à l'entrée vidéo.
MAGN.NUM	Sélectionner lors du raccordement d'un enregistreur vidéo personnel à l'entrée vidéo.
JEU	Sélectionner lors du raccordement d'un jeu à l'entrée vidéo.
AUX.	Sélectionner lors du raccordement d'autres appareils.
_____	Sélectionner pour supprimer l'identification de la prise.

AUDIO

RÉG. AUDIO

- MODE - Sélectionner STÉRÉO, SAP (seconde voie audio), ou MONO. (Sélectionner MONO si le signal stéréo est faible.)
- GRAVES - Pour accentuer ou atténuer le rendu dans les graves.
- AIGUS - Pour accentuer ou atténuer le rendu dans les aigus.
- ÉQUILIBRE - Pour ajuster le rapport entre les niveaux de sortie sur les canaux gauche et droit.
- NORMAL - Rétablissement des réglages implicites: GRAVES, AIGUS et ÉQUILIBRE.

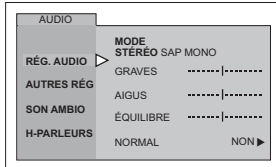

AUTRES RÉG

- SON IA - Ajuste automatiquement le volume pour le maintenir à un niveau constant.

Marche à suivre

- Appuyer sur la touche **VOL** ► pour sélectionner EF ou HF.

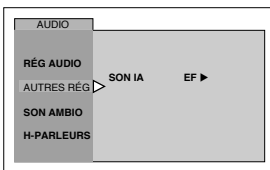

SON AMBIO

- MODE - Utiliser cette caractéristique pour rehausser le rendu sonore des émissions en stéréo.

Marche à suivre

- Appuyer sur la touche **VOL** ► pour sélectionner EF ou HF.

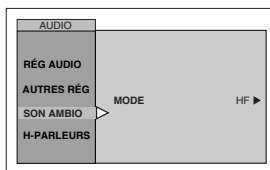

H-PARLEURS

- H-PARLEURS - Cette caractéristique est utilisée lors du raccordement de l'appareil à un amplificateur externe.

Marche à suivre

- Appuyer sur la touche **VOL** ► pour sélectionner:
 - EF - Les haut-parleurs du téléviseur sont en fonction et fonctionnent normalement.
 - H/Circuit-sortie audio variable - Les haut-parleurs du téléviseur sont hors circuit et les réglages audio se font sur le téléviseur.
 - H/Circuit-sortie audio fixe - Les haut-parleurs du téléviseur sont hors circuit et les réglages audio se font sur l'amplificateur externe.

Nota: Pour de meilleurs résultats, régler RÉG. AUDIO à NORMAL avant de sélectionner H/Circuit-sortie fixe.

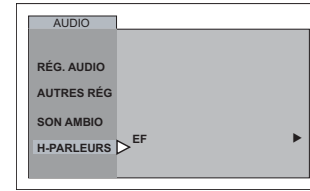

BLOCAGE

MODE

- VERROUILLER - Pour bloquer l'utilisation de jeux vidéo, le visionnement d'enregistrements et la syntonisation de tous les canaux.

Nota:

- Au moyen des touches numériques de la télécommande, entrer un code à quatre chiffres. (Utiliser un code facile à mémoriser et le conserver dans un endroit sûr).
- Si le code a été oublié, la fonction de verrouillage se libère automatiquement après 12, 24 ou 48 heures selon le réglage. Faire attention lors de la sélection de CONTINU. Si CONTINU est sélectionné et que le code a été oublié, le verrouillage du téléviseur doit être retiré par un technicien qualifié.
- À la rubrique MODIFIER CODE, si un code différent que celui utilisé au menu de verrouillage est entré, ce nouveau code devient le code de contrôle.

Marche à suivre

- Appuyer sur la touche **VOL** ► pour sélectionner:
 - HF - Pour mettre le verrouillage hors fonction.
 - JEU - Pour bloquer les canaux 3 et 4 et les entrées vidéo.
 - CANAL - Pour bloquer la syntonisation de quatre canaux de son choix.
 - TOUS - Pour verrouiller tous les canaux et les entrées vidéo.

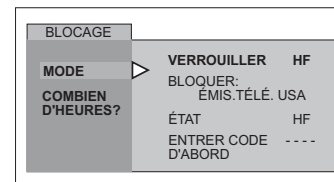

ACTION

- Appuyer à deux reprises sur la touche **ACTION**.
- Appuyer sur la touche **CH** ▼ pour mettre COMBIEN D'HEURES? en surbrillance.
- Appuyer sur la touche **VOL** ► pour sélectionner 12, 24, 48 heures ou CONTINU.

Nota: Lorsque la fonction **JEU**, **CANAL** ou **TOUS** est activée et que le verrouillage d'un canal ou d'une entrée vidéo est sélectionné, le message **VERROUILLÉ** est affiché dans le coin supérieur gauche de l'écran du téléviseur.

Fonctionnement de la puce antiviolence

Marche à suivre

- Au moyen des touches numériques, entrer le code à quatre chiffres. (**Utiliser un code facile à mémoriser et le conserver dans un endroit sûr.**)
- Appuyer sur la touche **CH ▼** pour accéder à la rubrique BLOQUER.
- Appuyer sur les touches **◀ VOL** ou **VOL ▶** pour sélectionner ÉMISSIONS TÉLÉ USA, FILMS USA ou Système de classification du Canada (Canada ou Canada-Québec).
- Appuyer sur la touche **CH ▼** pour mettre ÉTAT en surbrillance.
- Appuyer sur les touches **◀ VOL** ou **VOL ▶** pour afficher le tableau des cotes.
- Appuyer sur la touche **VOL ▶** pour sélectionner EF ou HF.
- Appuyer sur la touche **CH ▼** pour sélectionner REGARDER SANS VISA pour ÉMISSIONS TÉLÉ USA, FILMS USA, ou ÉMISSIONS EXEMPTÉES? pour CANADA et CANADA-QUÉBEC.
- Appuyer sur la touche **VOL ▶** pour sélectionner EF ou HF.

ÉMISSIONS TÉLÉ USA

Ce téléviseur incorpore la technologie de la "puce antiviolence" qui vous permet d'utiliser les classifications des émissions de télévision pour bloquer le visionnement de certaines émissions.

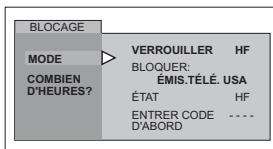

Nota: La sélection de "OUI" permet la réception des émissions non cotées. La sélection de "NON" bloque la réception des émissions non cotées. Se reporter à la mise en garde ci-contre.

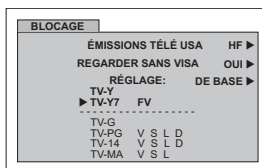

Marche à suivre

- Appuyer sur la touche **CH ▼** pour sélectionner RÉGLAGE.
- Appuyer sur la touche **VOL ▶** pour sélectionner DE BASE ou DÉTAILLÉ.
DE BASE - Permet de sélectionner les réglages généraux tels que TV-Y, TV-PG, etc.
DÉTAILLÉ - Permet de sélectionner les réglages généraux et spécifiques tels que V, L, etc.
- Utiliser les touches **CH ▼** ou **CH ▲** pour naviguer entre les différentes classifications.
- Utiliser les touches **◀ VOL** ou **VOL ▶** pour sélectionner les cotes à bloquer (ROUGE) ou à débloquer (VERT).

- Appuyer à deux reprises sur la touche **ACTION** pour retourner au menu de verrouillage.
- Appuyer sur la touche **CH ▼** pour sélectionner COMBIEN D'HEURES?
- Appuyer sur les touches **◀ VOL** ou **VOL ▶** pour sélectionner 12, 24, 48 heures ou CONTINU.

Mise en garde

La " puce antiviolence " intégrée à cet appareil peut bloquer la réception des émissions non cotées (NR) conformément aux directives de la section 15.120(e)(2) de la FCC. Il est à noter toutefois que si le verrouillage des émissions non cotées est activé, il se pourrait que des résultats inopinés et confus s'ensuivent et qu'il soit impossible de recevoir des bulletins d'urgence ou certains des programmes suivants :

- Bulletins d'urgence (tels que messages de la sécurité civile, avis météorologiques et autres)
- Programmes locaux
- Bulletins d'informations
- Émissions d'affaires publiques
- Avis d'intérêt public
- Émissions religieuses
- Reportages sportifs
- Bulletins météorologiques

TABLEAU DES COTES - ÉMISSIONS TÉLÉ USA

NR	Non coté. Voir la MISE EN GARDE pour l'utilisateur ci-dessus.
TV-Y	Enfants. Les sujets de cette émission et leur traitement ont été spécialement conçus pour un auditoire d'enfants, y compris ceux entre 2 et 6 ans.
TV-Y7	Pour des enfants plus âgés. L'émission peut comporter des scènes de violence burlesque pouvant effrayer de jeunes enfants en bas de 7 ans.
TV-G	Visa général. Comporte peu ou pas de scènes violentes, ni de propos vulgaires, ni de dialogues à connotation sexuelle ou d'images suggestives.
TV-PG	Supervision parentale. Cette émission peut comporter certains propos vulgaires, d'occasionnelles scènes de violence et certaines scènes ou certains propos suggestifs.
TV-14	14 ans +. Cette émission peut présenter des sujets délicats ou comporter des propos vulgaires, des scènes de sexualité ou de violence.
TV-MA	Auditoire adulte seulement. Cette émission peut présenter des sujets délicats et comporter des propos obscènes, des scènes explicites de violence ou de sexualité.
FV	VIOLENCE-FICTION
V	VIOLENCE
S	SEXUALITÉ
L	LANGAGE VULGAIRE
D	DIALOGUE AVEC CONTENU SEXUEL

FILMS USA

Ce téléviseur incorpore la technologie de la "puce antiviolence" qui vous permet d'utiliser les classifications des films et cassettes vidéo. Cette innovation permet ainsi aux parents de bloquer le visionnement de certains films et cassettes vidéo, et ce, à leur entière discrétion.

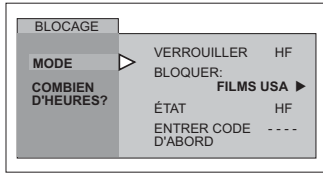

Nota: Il arrive parfois que certains films ne soient pas cotés. En règle générale, les vieux films et les films étrangers ne sont pas cotés.

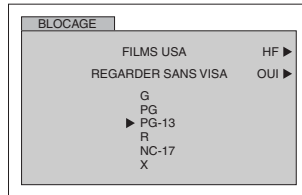

Marche à suivre

- Appuyer sur les touches **CH ▼** ou **CH ▲** pour naviguer entre les différentes classifications.
- Utiliser les touches **◀ VOL** ou **VOL ▶** pour sélectionner les cotes à bloquer (ROUGE) ou à débloquer (VERT).
- Appuyer à deux reprises sur la touche **ACTION** pour retourner au menu de verrouillage.
- Appuyer sur les touches **◀ VOL** ou **VOL ▶** pour sélectionner 12, 24, 48 heures ou CONTINU.

TABLEAU DES COTES - FILMS USA

NR	PROGRAMMES NON COTÉS (NR) ou NON SOUMIS À LA CLASSIFICATION (NA). Le film n'a pas été coté ou les cotes ne s'appliquent pas.
G	VISA GÉNÉRAL. Pour tous âges.
PG	SUPERVISION PARENTALE SUGGÉRÉE. Certaines images pourraient ne pas convenir à des enfants.
PG-13	JUGEMENT DES PARENTS. Certaines images pourraient ne pas convenir à des enfants de moins de 13 ans.
R	17 ANS +. Avec des enfants de moins de 17 ans la supervision d'adultes est recommandée.
NC-17	17 ANS + SEULEMENT.
X	AUDITOIRE ADULTE.

CANADA

Ce téléviseur incorpore la technologie de la "puce antiviolence" qui vous permet de bloquer certains films et émissions de télévision selon deux systèmes de classification utilisés au Canada.

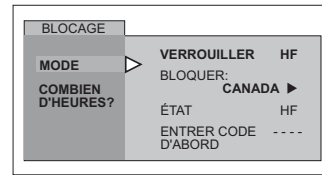

Nota: Les émissions exemptées comprennent : les émissions de nouvelles, de sports, les documentaires et les autres émissions d'information, les tribunes téléphoniques et les émissions de musique vidéo.

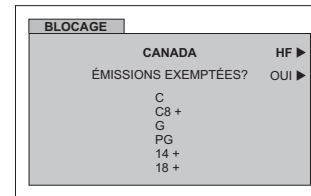

Marche à suivre

- Appuyer sur les touches **CH ▼** ou **CH ▲** pour naviguer entre les différentes classifications.
- Utiliser les touches **◀ VOL** ou **VOL ▶** pour sélectionner les cotes à bloquer (ROUGE) ou à débloquer (VERT).
- Appuyer à deux reprises sur la touche **ACTION** pour retourner au menu de verrouillage.
- Appuyer sur les touches **◀ VOL** ou **VOL ▶** pour sélectionner 12, 24, 48 heures ou CONTINU.

TABLEAU DES COTES - CANADA (ANGLAIS)

E	Émissions exemptées de classification - Sont exemptes, notamment les émissions suivantes: les émissions de nouvelles, les émissions de sports, les documentaires et les autres émissions d'information; les tribunes téléphoniques, les émissions de musique vidéo etc.
C	Émissions à l'intention des enfants de moins de 8 ans. Le contenu des émissions ne doit en aucun cas comporter de jurons, de nudité ou de sexe.
C8+	Émissions que les enfants de huit ans et plus peuvent généralement regarder seuls. Ne contient aucun langage grossier, nudité ou sexe.
G	VISA GÉNÉRAL Pour tous âges.
PG	SUPERVISION PARENTALE SUGGÉRÉE. Certaines images pourraient ne pas convenir à des enfants.
14+	Émissions comportant des thèmes ou des éléments de contenu qui pourraient ne pas convenir aux téléspectateurs de moins de 14 ans. Supervision parentale recommandée.
18	AUDITOIRE ADULTE.

Canada-Québec

Ce téléviseur incorpore la technologie de la "puce antiviolence" qui vous permet de verrouiller ou de déverrouiller les émissions canadiennes françaises selon des classifications variées.

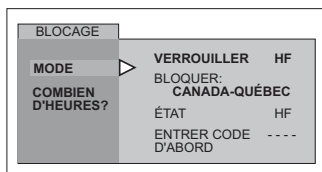

Nota: Les émissions exemptées comprennent : les émissions de nouvelles, de sports, les documentaires et les autres émissions d'information, les tribunes téléphoniques et les émissions de musique vidéo.

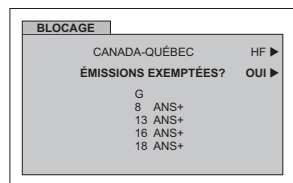

Marche à suivre

- Appuyer sur les touches **CH ▼** ou **CH ▲** pour naviguer entre les différentes classifications.
- Utiliser les touches **◀ VOL** ou **VOL ▶** pour sélectionner les cotes à bloquer (ROUGE) ou à débloquer (VERT).
- Appuyer à deux reprises sur la touche **ACTION** ● pour retourner au menu de verrouillage.
- Appuyer sur les touches **◀ VOL** ou **VOL ▶** pour sélectionner 12, 24, 48 heures ou CONTINU.

TABLEAU DES COTES - CANADA - QUÉBEC

NR	Émissions exemptées de classification.
G	Général - Cette émission convient à un public de tous âges. Elle ne contient aucune violence ou la violence qu'elle contient est minime.
8 ans +	Général - Déconseillé aux jeunes enfants. Cette émission convient à un public large mais elle contient une violence légère ou occasionnelle qui pourrait troubler de jeunes enfants. L'écoute en compagnie d'un adulte est donc recommandée.
13 ans +	JUGEMENT DES PARENTS. Cette émission peut ne pas convenir aux enfants de moins de 13 ans. Elle contient quelques scènes d'une violence assez marquée pour les affecter.
16 ans +	Cette émission ne convient pas aux enfants de moins de 16 ans. Elle contient de fréquentes scènes d'une violence intense.
18 ans +	Cette émission est réservée aux adultes.

Message de verrouillage





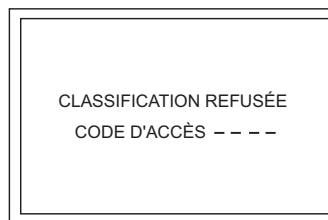















Si la puce antiviolence est activée et que la cote du programme excède la limite fixée par l'utilisateur, le message de verrouillage est affiché et le son est mis en sourdine. Pour visionner le programme, entrer le code. Une fois le code entré, tous les blocages sont désactivés jusqu'à ce que le contact soit coupé sur le téléviseur ou que les réglages soient annulés.

Nota: Si le code secret est entré pour annuler les cotes réglées, il sera nécessaire de programmer de nouveau toutes les cotes soit par programmation soit en coupant le contact sur le téléviseur.



Guide de dépannage

Avant de faire appel à un technicien, vérifier les problèmes et apporter les corrections simples décrites ci-dessous.

AUDIO	VIDÉO	Solutions
 Présence de bruit	 Présence de neige	Ajuster l'orientation et(ou) le branchement de l'antenne. Vérifier le fil d'amenée de câbles.
 Présence de bruit	 Image dédoublée	Ajuster l'orientation et(ou) le branchement de l'antenne. Vérifier le fil d'amenée de l'antenne. Vérifier le fil d'amenée de câbles.
 Présence de bruit	 Interférence	Éloigner le téléviseur de tout appareil électroménager, dispositif d'éclairage, véhicule moteur ou équipement médical.
 Absence de son	 Image normale	Augmenter le volume. Vérifier la fonction de coupure du son. Vérifier si les haut-parleurs sont en fonction. Syntoniser un autre canal.
 Présence de bruit	 Absence d'image/ présence de neige	Sélectionner le mode TÉLÉ ou CÂBLE. Vérifier le branchement des câbles d'antenne.
 Absence de son	 Absence d'image	Vérifier la prise secteur. Ajuster les commandes de brillance et audio. Syntoniser un autre canal. Vérifier les raccordements. Programmer à nouveau la télécommande. Vérifier le fonctionnement de la seconde source vidéo.
 Son normal	 Absence de couleur	Régler la couleur. Syntoniser un autre canal.
 Son erroné	 Image normale	Le réglage AUDIO devrait être à STÉRÉO ou MONO et non SAP.
 Son normal	 Image déformée	Vérifier le format de l'entrée du signal vidéo composante. Changer à 480i.
 Son normal	 Image normale	Remplacer les piles de la télécommande.
Fonctionnement intermittent de la télécommande		
Les touches sur le panneau avant des commandes du téléviseur n'ont aucun effet.		Le panneau des commandes peut être verrouillé. Appuyer simultanément sur les touches ACTION et TV/VIDEO sur le panneau avant, puis, sans délai, appuyer simultanément sur les touches ACTION et VOL ►.
Le menu image est verrouillé.		Appuyer simultanément sur les touches ACTION et TV/VIDEO sur le panneau avant, puis, sans délai, appuyer simultanément sur les touches ACTION et ◀ VOL du téléviseur pour les déverrouiller.

A

Aigus 15
Audio 15
Autres rég 15

B

Bannière canal 13
Blocage 15
Branchement à la câblodistribution 4
Branchement à un amplificateur audio (TO AUDIO AMP) 7
Branchement à un magnétoscope 6
Branchement à une antenne 4
Branchement d'appareils auxiliaires 6
Branchement d'un décodeur de télévision numérique / lecteur DVD 6
Branchement de sources auxiliaires 4
Brillance 13

C

Câble / antenne 4
Canada 17
Canada-Québec 18
Canal 15
Canaux 14
CC Mode 13
Cinéma 13
Codes des appareils 10
Codes pour câblosélecteurs 11
Codes pour lecteurs DVD 11
Codes pour magnétoscope 11
Codes pour récepteurs DBS 11
Combien d'heures? 14
Contact Auto 13
Cordon d'alimentation 4
Couleur 13

D

Dossier du client 3

E

Éclatant 13
CC EF Muet 13
Émissions télé USA 16
Emplacement du téléviseur 4
Entretien et nettoyage 3
Équilibre 15

F

Films USA 17
Fonctionnement avec menus à icônes 13
Fonctionnement de la puce antiviolence 16
Fonctionnement de la télécommande 8

G

Graves 15
Guide de dépannage 19

H

Heure 14
Horloge 14
H-parleurs 15

I

Ident. prises 14
Idioma/Langue 5, 13
Image 13
Installation 4
Installation des piles de la télécommande 4

J

Jeu 15
Jour 14

M

Message de verrouillage 18
Minuterie 14
Mode 13
Mono 15

N

Navigation au menu à icônes 12
Netteté 13
Normal 13, 15
Nuances 13

P

Panneau avant des commandes 7
Prog manuelle 13
Prog. auto 5, 13
Programmation de la télécommande 10
Programmation des canaux 13

R

Réglage 13
Réglage initial 5
Renseignements importants à propos de l'utilisation de jeux vidéo, d'ordinateurs et de sources d'images fixes 1

S

Sans code 10
SAP 15
Sigle 14
Sigle manuel 14
Sommeil 14
Son ambio 15
Son IA 15
Sous-titres 13
Spécifications 3
Standard 13
Stéréo 15

T

Table des caractéristiques 3
Tableau d'identification des prises 14
Tableau des cotes - Canada - Québec 18
Tableau des cotes - Canada (Anglais) 17
Tableau des cotes - émissions télé USA 16
Tableau des cotes - films USA 17
Télé ou câble 5
Temp. coul. 14

U

Utilisation d'un câblosélecteur 9
Utilisation d'un lecteur DVD 9
Utilisation d'un magnétoscope 9
Utilisation d'un récepteur DBS 9
Utilisation par télécommande 9

V

Verrouiller 15

LIMITED WARRANTY (FOR MODELS SOLD IN USA ONLY)

PANASONIC CONSUMER ELECTRONICS COMPANY,
DIVISION OF:
MATSUSHITA ELECTRIC CORPORATION OF AMERICA
One Panasonic Way
Secaucus, New Jersey 07094

PANASONIC SALES COMPANY,
DIVISION OF:
MATSUSHITA ELECTRIC OF PUERTO RICO,
INC., Ave. 65 de Infanteria, Km. 9.5
San Gabriel Industrial Park
Carolina, Puerto Rico 00985

Panasonic Color Television Limited Warranty

Limited Warranty Coverage

If your product does not work properly because of a defect in materials or workmanship, Panasonic Consumer Electronics Company or Panasonic Sales Company (collectively referred to as "the warrantor") will, for the length of the period indicated on the chart below, which starts with the date of original purchase ("warranty period"), at its option either (a) repair your product with new or refurbished parts, or (b) replace it with a new or a refurbished product. The decision to repair or replace will be made by the warrantor.

TV CATEGORIES	ALL PARTS EXCEPT CRT	CRT	LABOR	SERVICE
31"-36" diagonal	1 (ONE) YEAR	2 (TWO) YEARS	1 (ONE) YEAR	IN-HOME OR CARRY-IN

During the "Labor" warranty period there will be no charge for labor. During the "Parts" warranty period, there will be no charge for parts. You must carry-in your product or arrange for in-home service (in-home service available only for 22" [diagonal] and larger screen), as applicable, during the warranty period. If non-rechargeable batteries are included, they are not warranted. This warranty only applies to products purchased and serviced in the United States or Puerto Rico. This warranty is extended only to the original purchaser of a new product which was not sold "as is". A purchase receipt or other proof of the original purchase date is required for warranty service.

Carry-in or In-Home Service

For Carry-In or In-Home Service (as applicable) in the United States call 1-800-211-PANA(7262) or visit Panasonic Web Site: <http://www.panasonic.com>

For assistance in Puerto Rico call Panasonic Sales Company (787)-750-4300 or fax (787)-768-2910.

In-Home service, if applicable, requires clear, complete and easy access to the product by the authorized servicer and does not include removal or re-installation of an installed product. It is possible that certain in-home repairs will not be completed in-home, but will require that the product, or parts of the product, be removed for shop diagnosis and/or repair and then returned.

Limited Warranty continued on next page

Limited Warranty continued from previous page

Limited Warranty Limits And Exclusions

This warranty ONLY COVERS failures due to defects in materials or workmanship, and DOES NOT COVER normal wear and tear or cosmetic damage, nor does it cover markings or retained images on the picture tube resulting from viewing fixed images (including, among other things, letterbox pictures on standard 4:3 screen TVs, or non-expanded standard 4:3 pictures on wide screen TV's, or onscreen data in a stationary and fixed location). The warranty ALSO DOES NOT COVER damages which occurred in shipment, or failures which are caused by products not supplied by the warrantor, or failures which result from accidents, misuse, abuse, neglect, mishandling, misapplication, alteration, faulty installation, set-up adjustments, misadjustment of consumer controls, improper maintenance, power line surge, lightning damage, modification, or commercial use (such as in a hotel, office, restaurant, or other business), rental use of the product, service by anyone other than a Factory Servicenter or other Authorized Servicer, or damage that is attributable to acts of God.

THERE ARE NO EXPRESS WARRANTIES EXCEPT AS LISTED UNDER "LIMITED WARRANTY COVERAGE". THE WARRANTOR IS NOT LIABLE FOR INCIDENTAL OR CONSEQUENTIAL DAMAGES RESULTING FROM THE USE OF THIS PRODUCT, OR ARISING OUT OF ANY BREACH OF THIS WARRANTY. (As examples, this excludes damages for lost time, cost of having someone remove or re-install an installed unit if applicable, or travel to and from the servicer. The items listed are not exclusive, but are for illustration only.) **ALL EXPRESS AND IMPLIED WARRANTIES, INCLUDING THE WARRANTY OF MERCHANTABILITY, ARE LIMITED TO THE PERIOD OF THE LIMITED WARRANTY.**

Some states do not allow the exclusion or limitation of incidental or consequential damages, or limitations on how long an implied warranty lasts, so the exclusions may not apply to you.

This warranty gives you specific legal rights and you may also have others rights which vary from state to state. If a problem with this product develops during or after the warranty period, you may contact your dealer or Servicenter. If the problem is not handled to your satisfaction, then write to the warrantor's Consumer Affairs Department at the addresses listed for the warrantor.

PARTS AND SERVICE (INCLUDING COST OF AN IN-HOME SERVICE CALL, WHERE APPLICABLE) WHICH ARE NOT COVERED BY THIS LIMITED WARRANTY ARE YOUR RESPONSIBILITY.

Customer Services Directory

Obtain Product Information and Operating Assistance; locate your nearest Dealer or Servicenter; purchase Parts and Accessories; or make Customer Service and Literature requests by visiting our Web Site at:

<http://www.panasonic.com/support>

or, contact us via the web at:

<http://www.panasonic.com/contactinfo>

You may also contact us directly at:

1-800-211-PANA (7262)

Monday-Friday 9 am-9 pm; Saturday-Sunday 10 am-7 pm, EST.

For hearing or speech impaired TTY users, TTY : 1-877-833-8855

Accessory Purchases

Purchase Parts, Accessories and Instruction Books on line for all Panasonic Products by visiting our Web Site at:

<http://www.pasc.panasonic.com>

or, send your request by E-mail to:

npcparts@panasonic.com

You may also contact us directly at:

1-800-332-5368 (Phone) 1-800-237-9080 (Fax Only) (Monday - Friday 9 am to 8 pm, EST.)

Panasonic Services Company

20421 84th Avenue South,

Kent, WA 98032

(We Accept Visa, MasterCard, Discover Card, American Express, and Personal Checks)

For hearing or speech impaired TTY users, TTY : 1-866-605-1277

Service in Puerto Rico

Matsushita Electronic of Puerto Rico, Inc. Panasonic Sales Company

Factory Servicenter:

Ave. 65 de Infantería, Km. 9.5, San Gabriel Industrial Park,

Carolina, Puerto Rico 00985

Phone (787)750-4300, Fax (787)768-2910



(Para los modelos CT-G2134, CT-G2174, CT-G2174L, CT-G2174L, CT-G2974, CT-G2974L y CT-G3354)

Nota: La hoja de garantía y la información de centros de servicio para el modelo CT-G3354X está localizada en la bolsa de documentos.

Guía de Servicios Técnicos

En caso que su unidad deba ser reparada en cualquier otro país que no sea el de compra, se ruega ponerse en contacto con uno de los centros de servicio mencionados por país en esta Guía. Recuerde que la presente Guía de Servicios Técnicos no es garantía y que la presentación de la misma no condiciona en ningún momento a que el servicio prestado sea gratuito, sino con pagos correspondientes, salvo aquellos que se presten de acuerdo con las condiciones estipuladas en esta Guía y que se realicen en los países de su aplicación. En caso que la pieza o piezas requeridas estén sujetas a restricciones de importación, rogamos tener presente que se podría requerir más tiempo para la reparación del producto. En algunos casos, el servicio no podrá realizarse, por no disponer de las piezas necesarias debido a restricciones de importación o porque las técnicas o herramientas para tales reparaciones no existen en países donde estos productos no están a la venta en nuestros distribuidores de ventas autorizados.

Casas De Servicio Autorizados

LATINO AMERICA	ARGENTINA	Panasonic de Fuegoína S.A.	Manuel Garcia 352 C.P. 1284-Buenos Aires	Tel. 3087-1610
	BRASIL	Panasonic do Brasil Ltda.	Rod. Presidente Dutra KM159 San Jose Dos Campos Sao Paulo	Tel. (0123) 31-8011
	CHILE	Soc. de Servicios Electrónicos Ltda.	Santa Elena 1722, Casilla 401, Correo 3 Santiago	Tel. 567096, -7, -8
	COSTA RICA	Panasonic Centroamericana, S.A.	2 Km. al oeste de la Plaza de deportes de San Antonio de Belén / Apt. Postal 10068-1000 Heredia, Costa Rica	Tel.39-1911
	EL SALVADOR	Panasonic Centroamericana, S.A. Suc. El Salvador	17 Ave. Nte # 313 Apdo. Postal 1567	Tel. 71-4482
	GUATEMALA	Panasonic de Guatemala, S.A.	5a Calle 1-02, Zona 13, Ciudad de Guatemala, Guatemala	Tel. 72-0536
	PANAMA	Panasonic Latin America, S.A.	Via Simon Bolivar (Transistmica), Contiguo Colegio la Salle	Tel. (507) 29-2294
	El área de caribe y otros países Latino americanos excepto México.	Favor de contactar Panasonic Latin America, S.A. (PANAMA)		Fax. (507) 29-2536
	PERU	Panasonic Peruana S.A.	Av. Alfredo Mendiola 1600-Independencia (Panamericana Nte. Km 14.5) Casilla Postal 2544, Lima, Perú	Tel. 52-94-70
	VENEZUELA	Panasonic de Venezuela, S.A.	Av. El hatillo, Con Av. Gonzalez Rincones, Edf. Panasonic, La Trinidad, Caracas P.O. BOX 4758	Tel. 93-30-22
ASIA	FILIPINAS	Matsushita Electric Philippines Corp	Bonaventure Plaza Garden Level and Ground Floor, Ortigas Avenue, Greenhills, San Juan Metro Manila	Tel. 2-793960, 793630

LIMITED WARRANTY (FOR MODELS SOLD IN CANADA ONLY)

Panasonic Canada Inc.

5770 Ambler Drive, Mississauga, Ontario L4W 2T3

PANASONIC PRODUCT - LIMITED WARRANTY

Panasonic Canada Inc. warrants this product to be free from defects in material and workmanship and agrees to remedy any such defect for a period as stated below from the date of original purchase.

TELEVISION:

22" and over In-home Service One (1) year, parts (including Picture Tube) and labour

In-home Service will be carried out only to locations accessible by roads and within 50 Km of an authorized Panasonic service facility.

LIMITATIONS AND EXCLUSIONS

This warranty does not apply to products purchased outside Canada or to any product which has been improperly installed, subjected to usage for which the product was not designed, misused or abused, damaged during shipping, or which has been altered or repaired in any way that affects the reliability or detracts from the performance, nor does it cover any product which is used commercially. Dry cell batteries are also excluded from coverage under this warranty.

This warranty is extended to the original end user purchaser only. A purchase receipt or other proof of date of original purchase is required before warranty service is performed.

THIS EXPRESS, LIMITED WARRANTY IS IN LIEU OF ALL OTHER WARRANTIES, EXPRESS OR IMPLIED, EXCLUDING ANY IMPLIED WARRANTIES OF MERCHANTABILITY OR FITNESS FOR A PARTICULAR PURPOSE. IN NO EVENT WILL PANASONIC CANADA INC. BE LIABLE FOR ANY SPECIAL, INDIRECT OR CONSEQUENTIAL DAMAGES.

In certain instances, some jurisdictions do not allow the exclusion or limitation of incidental or consequential damages, or the exclusion of implied warranties, so the above limitations and exclusions may not be applicable.

WARRANTY SERVICE

For product operation and information assistance, please contact your Dealer or our Customer Care Centre at:

Telephone #: (905) 624-5505

Fax #: (905) 238-2360

Web: www.panasonic.ca

For product repairs, please contact one of the following:

- Your Dealer who will inform you of an authorized Servicentre nearest you.
- Our Customer Care Centre at (905) 624-5505 or www.panasonic.ca
- A Panasonic Factory Servicentre listed below:

Richmond, British Columbia

Panasonic Canada Inc.
12111 Riverside Way
Richmond, BC V6W 1K8
Tel: (604) 278-4211
Fax: (604) 278-5627

Calgary, Alberta

Panasonic Canada Inc.
6835-8th St. N. E.
Calgary, AB T2E 7H7
Tel: (403) 295-3955
Fax: (403) 274-5493

Mississauga, Ontario

Panasonic Canada Inc.
5770 Ambler Dr.
Mississauga, ON L4W 2T3
Tel: (905) 624-8447
Fax: (905) 238-2418

Lachine, Québec

Panasonic Canada Inc.
3075, rue Louis A. Amos
Lachine, QC H8T 1C4
Tel: (514) 633-8684
Fax: (514) 633-8020

IF YOU SHIP THE PRODUCT TO A SERVICENTRE

Carefully pack and send prepaid, adequately insured and preferably in the original carton.

Include details of the defect claimed, and proof of date of original purchase.

Garantie limitée (pour les modèles vendus au Canada seulement)

Panasonic Canada Inc.

5770 Ambler Drive, Mississauga, Ontario L4W 2T3

Certificat de garantie limitée Panasonic

Panasonic Canada Inc. garantit cet appareil contre tout vice de fabrication et accepte, le cas échéant, de remédier à toute défectuosité pendant la période indiquée ci-dessous et commençant à partir de la date d'achat original.

TÉLÉVISEURS

22 po et plus

Service à domicile

Un (1) an, pièces, main-d'oeuvre et lampe-écran comprises

Le service à domicile ne sera offert que dans les régions accessibles par routes et situées dans un rayon 50 km d'un centre de service agréé Panasonic.

LIMITATIONS ET EXCLUSIONS

Cette garantie n'est valide que pour les appareils achetés au Canada et ne couvre pas les dommages résultant d'une installation incorrecte, d'un usage abusif ou impropre ainsi que ceux découlant d'un accident en transit ou de manipulation. De plus, si l'appareil a été altéré ou transformé de façon à modifier l'usage pour lequel il a été conçu ou utilisé à des fins commerciales, cette garantie devient nulle et sans effet. Les piles sèches ne sont pas couvertes sous cette garantie. Cette garantie est octroyée à l'utilisateur original seulement. La facture ou autre preuve de la date d'achat original sera exigée pour toute réparation sous le couvert de cette garantie.

CETTE GARANTIE LIMITÉE ET EXPRESSE REMPLACE TOUTE AUTRE GARANTIE, EXPRESSE OU IMPLICITE, EXCLUANT LES GARANTIES IMPLICITES DU CARACTÈRE ADÉQUAT POUR LA COMMERCIALISATION OU UN USAGE PARTICULIER.

PANASONIC N'AURA D'OBLIGATION EN AUCUNE CIRCONSTANCE POUR TOUT DOMMAGE DIRECT, INDIRECT OU CONSÉCUTIF.

Certaines juridictions ne reconnaissent pas les exclusions ou limitations de dommages indirects ou consécutifs, ou les exclusions de garanties implicites. Dans de tels cas, les limitations stipulées ci-dessus peuvent ne pas être applicables.

RÉPARATION SOUS GARANTIE

Pour de l'aide sur le fonctionnement de l'appareil ou pour toute demande d'information, veuillez contacter votre détaillant ou notre service à la clientèle au :

N° de téléphone : (905) 624-5505

N° de télécopieur : (905) 238-2360

Site Internet : www.panasonic.ca

Pour la réparation des appareils, veuillez consulter :

- votre détaillant, lequel pourra vous renseigner sur le centre de service agréé le plus près de votre domicile ;
- notre service à la clientèle au (905) 624-5505 ou www.panasonic.ca ;
- un de nos centres de service de la liste ci-dessous :

Richmond, Colombie-Britannique

Panasonic Canada Inc.
12111 Riverside Way
Richmond, BC V6W 1K8
Tél. : (604) 278-4211
Télé. : (604) 278-5627

Calgary, Alberta

Panasonic Canada Inc.
6835-8th St. N.E.
Calgary, AB T2E 7H7
Tél. : (403) 295-3955
Télé. : (403) 274-5493

Mississauga, Ontario

Panasonic Canada Inc.
5770 Ambler Dr.
Mississauga, ON L4W 2T3
Tél. : (905) 624-8447
Télé. : (905) 238-2418

Lachine, Québec

Panasonic Canada Inc.
3075, rue Louis A. Amos
Lachine, QC H8T 1C4
Tél. : (514) 633-8684
Télé. : (514) 633-8020

Expédition de l'appareil à un centre de service

Emballer soigneusement l'appareil, de préférence dans le carton d'origine, et l'expédier port payé et assuré au centre de service.
Inclure la description détaillée de la panne et la preuve de la date d'achat original.

**Panasonic Consumer Electronics Company,
Division of Matsushita
Electric Corporation of America**
One Panasonic Way
Secaucus, New Jersey 07094
www.panasonic.com

**Panasonic Sales Company,
Division of Matsushita Electric
of Puerto Rico Inc. ("PSC")**
Ave. 65 de Infantería, Km 9.5
San Gabriel Industrial Park Carolina,
Puerto Rico 00985
Tel. (787) 750-4300
Fax (787) 768-2910

Panasonic Canada Inc.
5770 Ambler Drive
Mississauga, Ontario
Canada L4W 2T3
Tel./Tél.: (905) 624-5010
Fax/Télé.: (905) 624-9714
www.panasonic.ca